



GUIDE BOOK OF EXTERIOR

美しい街づくりに貢献する
HOKUYU
 株式会社 北祐
 〒047-0261 小樽市銭函3丁目263-14
 TEL (0134) 61-3555
 FAX (0134) 61-3666
<http://www.hokuyu-net.co.jp>

・商品を詳しくご覧になりたい場合は、専用カタログをご請求下さい。
 ・商品の色は実物とは多少違う事があります。
 ・価格および寸法は予告なく変更される事があります。
 ・表示価格は札幌地区価格となっております。
 ・それ以外の地区は別途運賃がかかる場合があります。
 ・価格には消費税・工事費等は含まれておりません。



(本カタログは2024年4月1日現在です)

NO.31
 (2024年4月1日現在)
 INDEX

業務用

洋風ガーデン……………	1～2	階段用ゴムパネル……………	26
レンガ・ブロック・インター……………	3～11	タカショー(プロガーデンエクステリア)……………	27～28
三協アルミ(フェンス・人工木デッキ・階段手すり)……………	12～16	ロードヒーティング・雪対策商品……………	29～30
四国化成(塗壁材・門扉・フェンス)……………	17～18	石材・化粧砂利……………	31～32
LIXIL(フェンス・人工木デッキ)……………	19～22	表札・宅配ボックス……………	33～34
ガレージ・物置・ゴミ保管庫……………	23～24	アプローチ・ガーデン・土留……………	35～36
カーポート……………	25～26	ブロック・コンクリート製品……………	37～38

本カタログは業務用のため、表示価格に消費税は含まれていません
 ●表示価格は札幌地区価格となっております。それ以外の地区は別途運賃がかかる場合があります。

価格及び仕様・寸法は予告なく変更されることがあります。



自然石に替わる最高の素材 At the heart of the English Garden ブラッドストーン



BRADSTONE

1902年ブラッドレー&サンズによってブラッドストーンの原型が製造されて以来、“自然石に代わる最高の素材を供給する”という哲学により、今日まで発祥地である英国コッツウォルズ地方で事業を継続しており、世界中のガーデンデザイナーたちに愛される製品となっています。

Gironde ジロンデ

フランス産の古いライムストーンにそっくりのジロンデは、地中海の明るい日差しのある雰囲気をもったガーデンをつくり出してくれます。



ジロンデライムストーン色 厚:40mm



■価格 ※運賃別途

品名	サイズ(mm)	価格
ジロンデ (ライムストーン)	600×600×40	¥9,000
	600×450×40	¥7,700
	600×300×40	¥5,200
	450×450×40	在庫限り ¥6,300
	450×300×40	在庫限り ¥3,700
	300×300×40	¥3,100

■価格 ※運賃別途

品名	サイズ(mm)	価格	
ジロンデ (ライムストーン)	サークルバック	直径 約2,750	¥155,000
	サークル B	520/350×450×40	¥6,000
	サークル C	350/170×450×40	¥4,000
	サークル D	450×450×40	¥5,000

- 内部も同色のため表面に欠けが生じて目立たずアンティークな質感をそこないません。
- 自然の色に合わせて調色していますので色幅がございます。カタログ・サンプルの色目と実際の色目は異なります。
- 商品写真は撮影状況、印刷の関係上、実際の色・材質感とは異なる場合がございます。
- 規格寸法ではありませんので実際のサイズと若干の誤差がございます。
- 白華現象はセメントがベースの製品に見られる自然現象ですが本品の性能を低下することなく時間と共に消えます。
- 輸入品につき在庫及び納期のご確認をお願いいたします。

BRADSTONE

Old Town オールドタウン

すり減った古い自然石を思わせるオールドタウンはつかいこむほどに味わい深く表情が変化します。



グレーグリーン色 厚:40mm

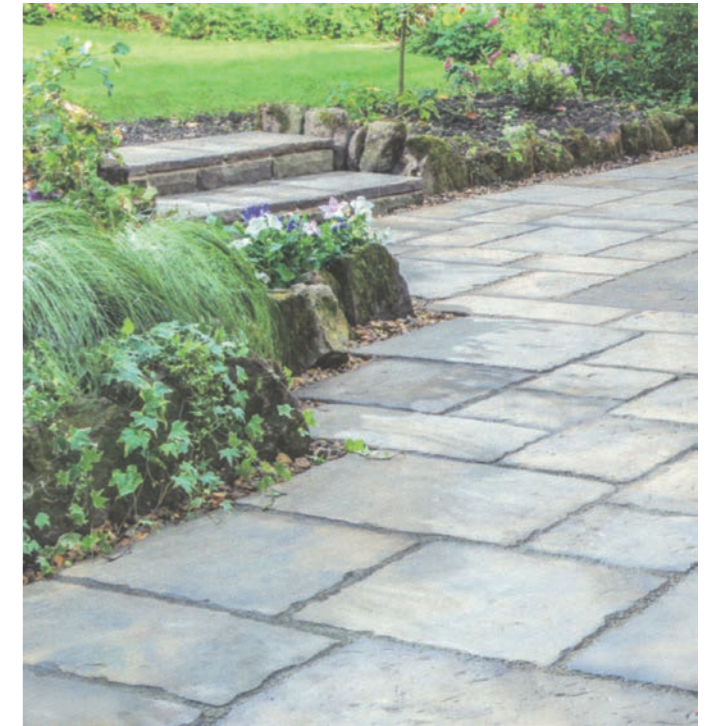

■価格 ※運賃別途

品名	サイズ(mm)	価格
オールドタウン (グレーグリーン)	600×600×40	¥6,500
	600×450×40	在庫限り ¥5,800
	600×300×40	¥3,800
	450×450×40	廃盤
	450×300×40	在庫限り ¥2,900
	300×300×40	¥2,200

サークル

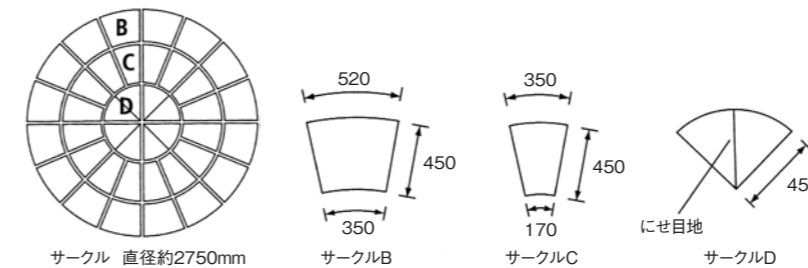

■価格 ※運賃別途

品名	サイズ(mm)	価格	
オールドタウン (グレーグリーン)	サークルバック	直径 約2,750	¥129,800
	サークル B	520/350×450×40	¥4,500
	サークル C	350/170×450×40	¥2,800
	サークル D	450×450×40	¥3,600





優雅にナチュラルテイストを演出。 レンガシリーズ

BCレンガ210 / BCレンガ220

素朴でアンティーク調の北海道産レンガ。
210タイプの還元、中性、マンガンは焼跡があります。



■BCレンガ210

m²個数 / 積65.0個
敷48.0個

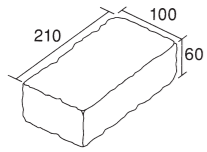

■BCレンガ220

m²個数 / 敷41.3個

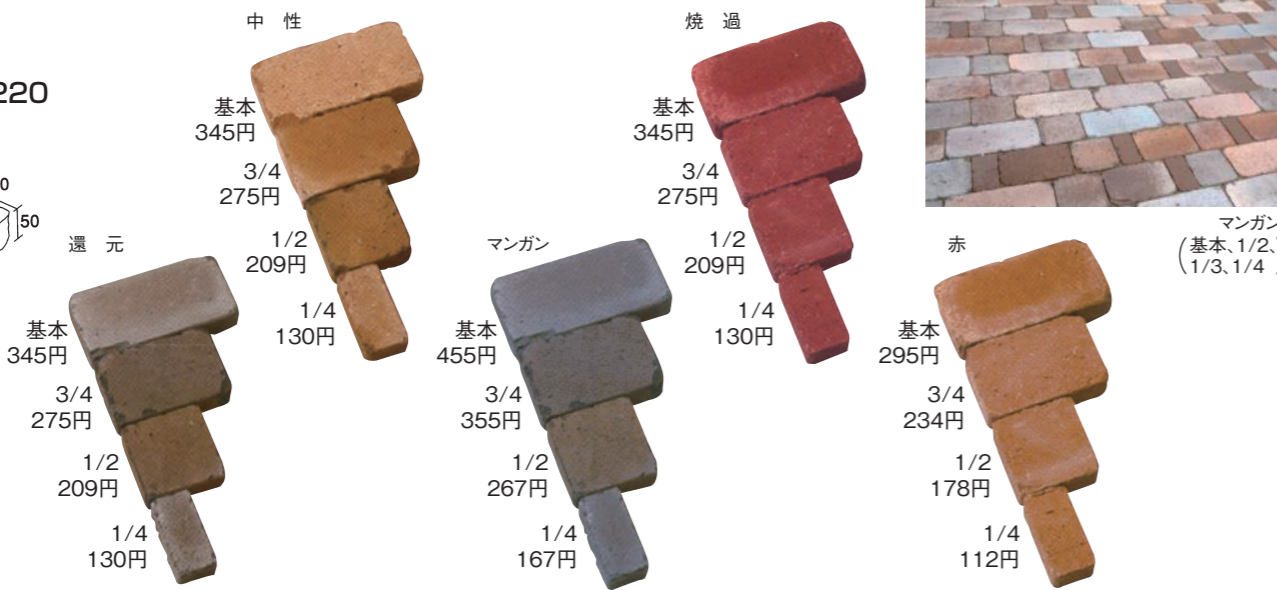
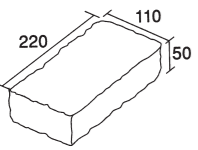

マンガン
(基本, 1/2,
1/3, 1/4)

B220MIX

BCレンガ220の各規格を使用したランダム敷きのレンガ。
北海道産レンガの鮮明な発色が明るい足元に。
ランダムパターンでアンティーク感を演出。



B220MIX

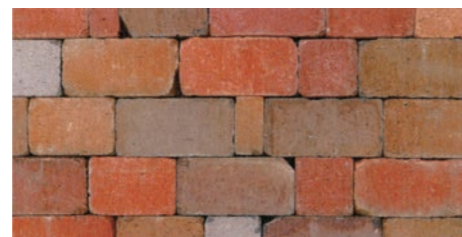

価格 9,550円/m² ※m²単位の販売

※工場にて1m²ごとにランダムに配置して出荷しております。下記の注意点を御理解の上ご使用下さい。

- サイズ、カラー共に不均一な商品となっております。
- 寸法誤差・色ムラ・焼き跡・大きなカケや汚れ・バンド跡等がございます。
- 写真の商品と実物の色とは異なる場合がございます。ご了承ください。
- サイズや色の指定は受けかねますのでご了承ください。

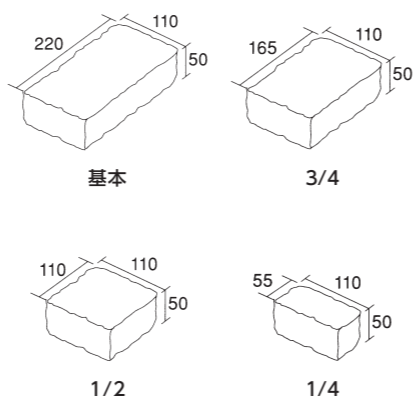

ストレート200 / ストレート220 敷用

北海道生まれの表情豊かなレンガ。
耐久性も高く鮮明な発色が特徴で、
コストパフォーマンスにも優れています。



■ストレート200

m²個数 / 50.0個
※目地キーパー
有り。

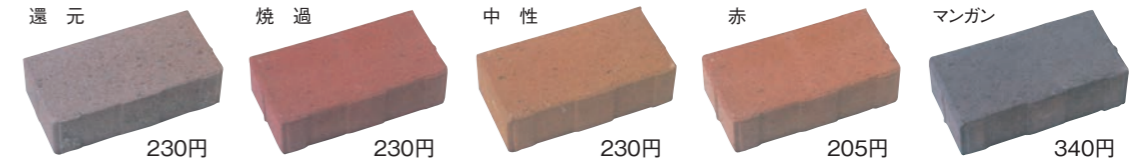
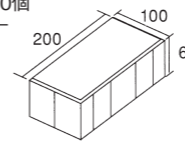

■ストレート220

m²個数 / 41.3個
※目地キーパーは付いて
おりません。

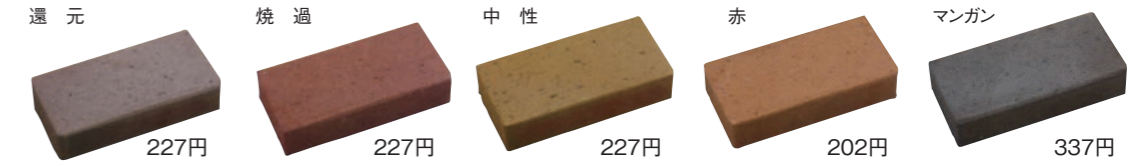
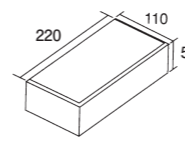

ストレート220 中性

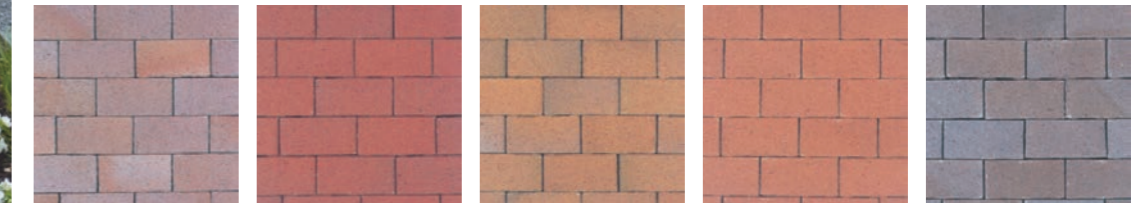

ソイルレンガ230タンブル 敷用

心地よさを足元に。

自然にとけ込み、味わい深い豊かな表情をもつ、舗装用ソイルレンガは足元からゆとりを感じさせてくれる空間へと広がっていきます。

■ソイルレンガ230-60タンブル

m²個数 / 38.0個

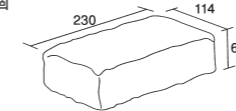

商品名	規格寸法(L×W×H)	重量	定価
ソイルレンガ230-60タンブル	230×114×60	3.2Kg	560円/個
ソイルレンガ230-50タンブル	230×114×50	2.6Kg	400円/個
ソイルレンガ200-40タンブル	200×100×40	1.6Kg	285円/個

単位:mm

●COLOR VARIATION

■ソイルレンガ230-50タンブル

m²個数 / 38.0個

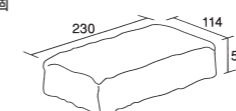

■ソイルレンガ200-40タンブル

m²個数 / 50.0個

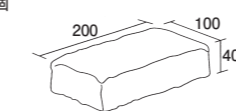

アンチックベージュ、
アンチックイエロー

アルモペイバータンブル

足元に広がる淡い情景。

土の質感が香るレンガを舗装材としてご提案。
足元に広がる独特の質感をお楽しみください。

■アルモペイバータンブル

m²個数 / 38.0個

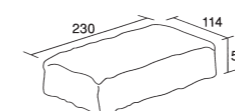

価格 425円/個



ピンコロ

天然石で自由に描く

9cm角の扱いやすさ、シンプルで飽きがこないテイストを持つピンコロ。あらゆるデザインに柔軟に対応できます。

ベトナム産 **花こう岩** **玄武岩**

Vホワイト

720円 440円 220円

Vイエロー

720円 440円 220円

Vレッド

790円 480円 240円

Vグレー

790円 480円 240円

Vブラック

720円 440円 220円

クレナストーン

クレナストーン

砂岩特有の温かみのある風合いとマットな質感が、お庭に優しい印象を与えます。ピンコロとはまた違う、気品ある自然石の肌合いをお楽しみください。

インド産 **硬質砂岩**

オータムブラウン

790円 480円 240円

アッシュグレー

790円 480円 240円

ミントホワイト

890円 580円 290円

チークウッド

800円 520円 260円

レインボウ

800円 520円 260円

TINA® [ai] ティーナ [ai] PAT.

乱形石張りの表現を極める **コンクリート製**

疑似目地が施されたティーナを並べるだけで本格的な石張りの世界を演出できます。

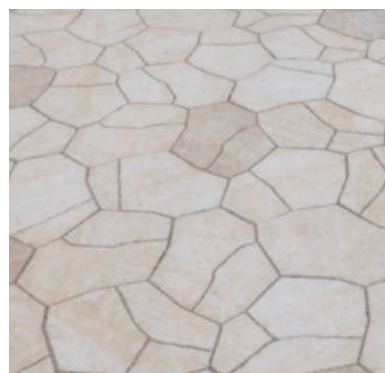

アルテベージュ1:アルティエロー9

アルテベージュ

13,728円/㎡

アルティエロー

エイジグレー **受注品**

エイジブラウン **受注品**

■色合いについて
製法上、色ムラが大きくなる場合があります。特に「エイジグレー」「エイジブラウン」は大きな色幅を特徴としています。

ドットペイプ500・1000

コンクリートの素材感をドットで飾る

シンプルかつスタイリッシュなデザインはカースペースからアプローチまで様々なシーンに溶け込みます。

㎡個数/14.3個

〈基本型〉
500mm×500mm×60mm
2,750円/枚 ㎡個数/4.0個

ドットペイプ500

〈基本型〉
1000mm×1000mm×60mm
11,000円/枚 ㎡個数/1.0個

ドットペイプ1000

※ドットペイプは打ちっ放しコンクリートのテクスチャーを表現していますので、製品表面の荒れ(色ムラ・気泡)も特徴の一つです。ご理解の上ご使用ください。



MAKE YOUR SCENE

Hello, Beautiful.



Interlocking Block [インターロッキングブロック]

ロシェ・ナチュラル

洗練されたグラデーションで、天然石特有の風合いを再現。質感あふれる石畳は、さながらヨーロッパの古都のよう。

■カラーバリエーション

Nタイプ(6N)

ジョーヌ

オークル

ボルドー

リヨン

シルバー

グレー

ベージュ

336タイプ

ジョーヌ

オークル

ボルドー

リヨン

シルバー

グレー

ベージュ

■形状寸法図

形式	N	S	226	336
形状寸法図(mm)				
厚みH(mm)	60	60	60	60

■価格表

品種	規格・L×W×H(mm)	重量(kg)	本体価格		個/㎡
			1個当たり	1㎡当たり	
6N	200×100×60	2.6	237円	11,850円	50.0
6S	100×100×60	1.3	118円	11,850円	100.0
226	200×200×60	5.3	474円	11,850円	25.0
336	300×300×60	11.7	1,067円	11,850円	11.1

※336はジョーヌ、オークル、ボルドー、リヨンのみ



ジョーヌ、リヨン(6N)



Interlocking Block [インターロッキングブロック]

パエリア

天然石のような味わいを併せ持つ、新感覚インターロッキングブロック。



Interlocking Block [インターロッキングブロック]

オールラウンドペイブ・ラフィー

ショットブラスト加工によって作られたシンプルで高級感のある表情が特徴。



サフラン(3156)



ムエル(3156)



ティンタ(336-636)

■カラーバリエーション



■形状寸法図

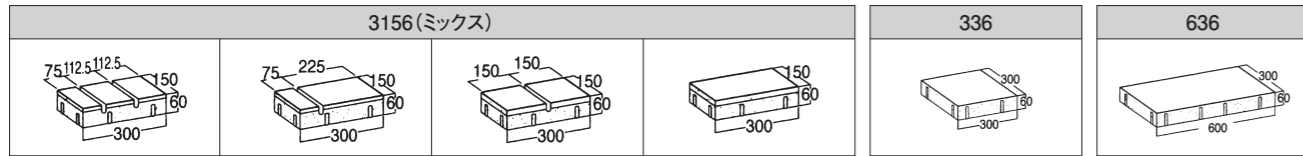

※3156の形状は4パターンあります。パターンの指定はできませんのでご了承ください。

■価格表

品種	規格・L×W×H (mm)	重量 (kg)	本体価格		個/m ²
			1個当たり	1m ² 当たり	
普通	3156	300×150×60	5.8	680円	22.2
	336	300×300×60	11.6	1,360円	
	636	600×300×60	23.7	2,696円	
透水性	3156	300×150×60	5.2	710円	22.2
	336	300×300×60	10.5	1,420円	
	636	600×300×60	21.4	2,815円	

〈普通・透水性の表層の違いについて〉

パエリア透水性は普通品と表面の色調・テクスチャーが異なりますのでご注意ください。



流出抑制型目地材

SBサンドⅡ

散水することで固定化するインターロッキングブロック専用の目地材です。一般的な目地材よりも、雨水による目地砂の流出と雑草の育成を抑制することができます。

■価格表 ベージュ・グレー

品種	規格	本体価格
細目	20kg/袋、Φ=1.2mm以下	5,400円
粗目	20kg/袋、Φ=2.0mm以下	

■カラーバリエーション

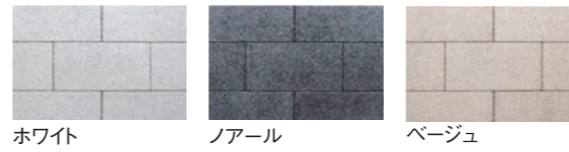

■形状寸法図

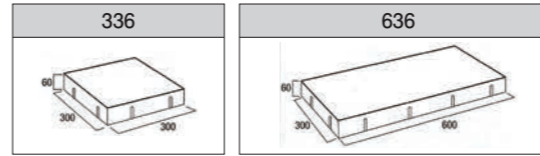

■価格表

品種	規格・L×W×H (mm)	重量 (kg)	本体価格		個/m ²
			1個当たり	1m ² 当たり	
336	300×300×60	11.7	1,850円	20,535円	11.1
636	600×300×60	24.1	3,667円		



Interlocking Block [インターロッキングブロック]

オールラウンドペイブ・オリジナル

美しいショットブラスト加工の種石入りインター。高級感がありつつも親しみやすい、温かみのある色調。

■カラーバリエーション

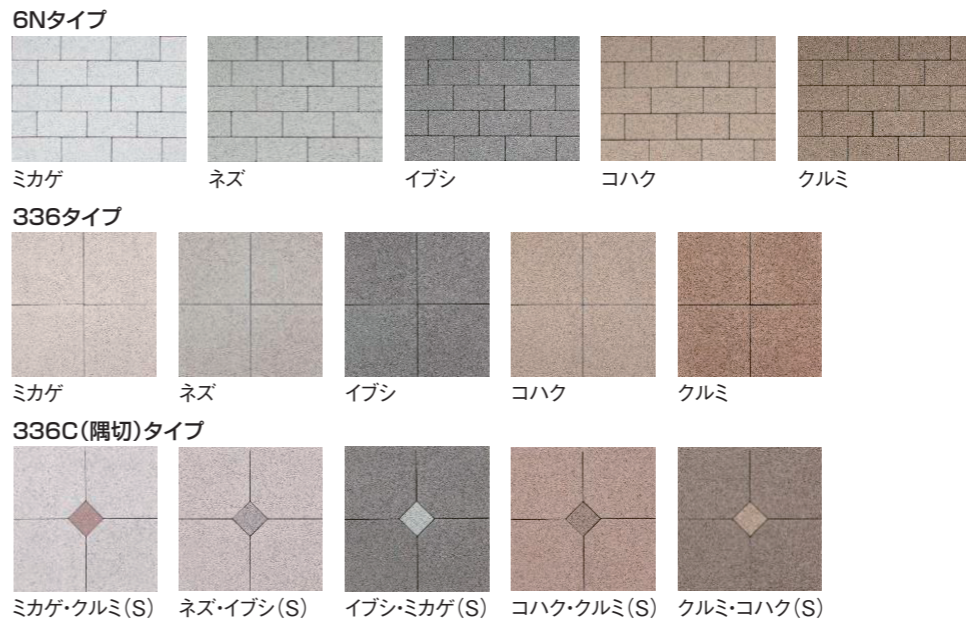

■形状寸法図

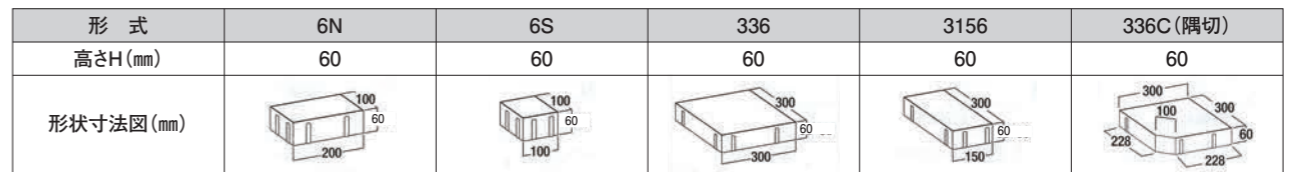

■価格表

品種	規格・L×W×H (mm)	重量 (kg)	本体価格		個/m ²
			1個当たり	1m ² 当たり	
6N	200×100×60	2.6	357円	17,850円	50.0
6S	100×100×60	1.3	178円		100.0
336	300×300×60	11.6	1,608円	17,850円	11.1
336C(隅切)	300×300×60	11.0	1,608円		11.1
3156	300×150×60	6.0	804円		22.2

Design Block(デザインブロック)
スマートC

シンプル、モダンなど様々なスタイルと調和するベーシックなデザイン。
コストパフォーマンスに優れた人気シリーズ。

■カラーバリエーション

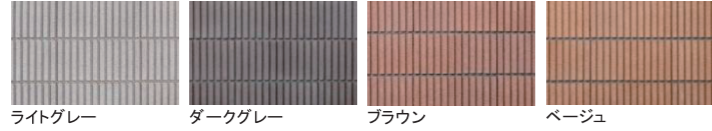

■形状寸法図

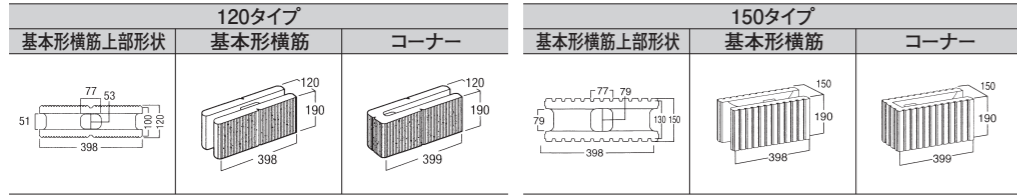

■価格表	品種	規格・L×H×W(mm)		重量(kg)	本体価格	個/㎡	備考
		基本形横筋	コーナー				
120	基本形横筋	398	[2]×190[10]×120(100)	12.2	1,250円	12.5	()内は正味厚さの寸法です。
	コーナー	399	[2]×190[10]×120(100)	12.4	1,300円		
150	基本形横筋	398	[2]×190[10]×150(130)	14.3	1,480円	12.5	
	コーナー	398	[2]×190[10]×150(130)	14.8	1,600円		



シャープなラインと白く輝く石は長年愛され続ける定番品
ラインストーンシリーズ

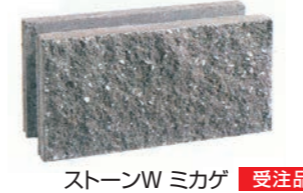

ストーンW ミカゲ **受注品**



ラインストーン5L-W ミカゲ

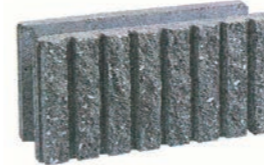

ラインストーン7L-W ミカゲ



ストーン笠木 ミカゲ



ラインストーン7L-W ライトブラウン



ラインストーン5L-W ミカゲ

ラインストーンカラーバリエーション

	ナチュラル	ミカゲ	ライトブラウン	セピア
ストーンW	○	○	×	×
5L-W	○	○	○	○
7L-W	○	○	○	×

■価格表 ストーンW、5L-W、7L-W

品 種	規格(mm)	本体価格		重量(kg)
		ナチュラル	ミカゲ・ライトブラウン・セピア	
基本・横筋兼用	150×190×390	2,090円	2,380円	16.8
1/2基本	150×190×190	1,470円	1,670円	8.3
コーナー	150×190×405	2,260円	2,550円	17.5
1/2コーナー	150×190×205	1,590円	1,790円	9.0
笠木	170× 90×390	1,880円	2,160円	12.6
笠木コーナー	170× 90×425	2,870円	3,280円	12.7

スマートCに相性の良い笠木をラインアップ!

Block Accessory(ブロックアクセサリ)
スプリットキャップ

天然石のような風合いのスプリット加工を施したコンクリート笠木。
幅やバリエーションを充実させ、選択しやすいラインナップに。

■カラーバリエーション



■価格表

品種	規格・L×H×W(mm)	重量(kg)	本体価格	本/m	
140	基本	390[10]×90[10]×140	9.9	2,000円	2.5
	コーナー	405[10]×90[10]×140	10.9	2,200円	
170	基本	390[10]×90[10]×170	12.1	2,550円	2.5
	コーナー	415[10]×90[10]×170	13.7	2,750円	

※140と170はコーナーの長さが異なりますのでご注意ください。
※現場環境によっては白華が発生する場合があります。

■形状寸法図

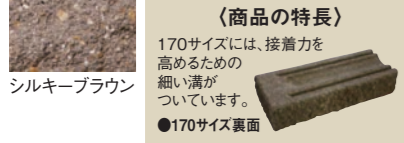
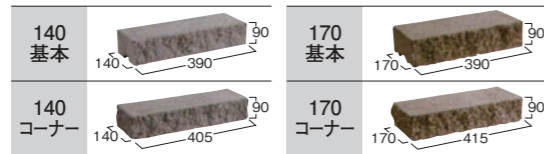

《商品の特長》

170サイズには、接着力を高めるための細かい溝がついています。
●170サイズ裏面

※ブラックはリニューアルにより色味を若干変更しています。

Block Accessory(ブロックアクセサリ)
コモンキャップ

■カラーバリエーション



■形状寸法図

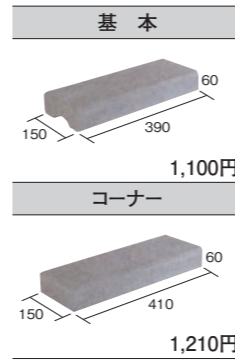

※側面上下に面取りテーパーがあります。コーナー面下部にはテーパーはありません。

Stone(天然石)
アースクォーツ・乱形

和風、南欧風など、さまざまなテイストにあわせて。

■カラーバリエーション

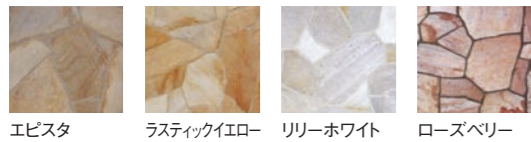

■価格表

乱形	品種	規格・L×W×H(mm)	本体価格	
			箱入	小口
		φ200~500(不定形)×12~40	219,600円	約10㎡/箱
			12,600円	約0.5㎡

その他の製品は弊社セレクトカタログをご用意しておりますのでお問い合わせください。

Stone(天然石)
アースクォーツ・方形

和風、南欧風など、さまざまなテイストにあわせて。

■カラーバリエーション

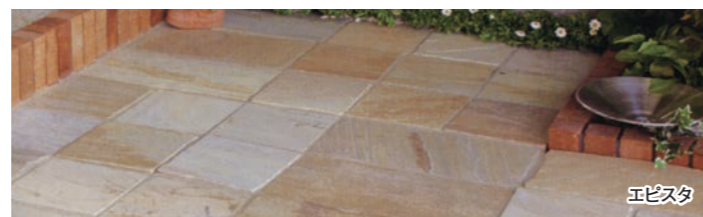

■価格表

方形	品種	規格・L×W×H(mm)	本体価格	
			品	備
	3・3	290内外×290内外×12~40	3,900円	11.1枚/㎡
	6・3	590内外×290内外×12~40	7,800円	5.6枚/㎡

モニカタンブル

クラシカルな風合いがエクステリアを格調高く演出します。
タンブル加工の工程を増やした価値ある一品です。



■規格寸法図 単位:mm 22.2個/㎡ 標準目地幅10mm

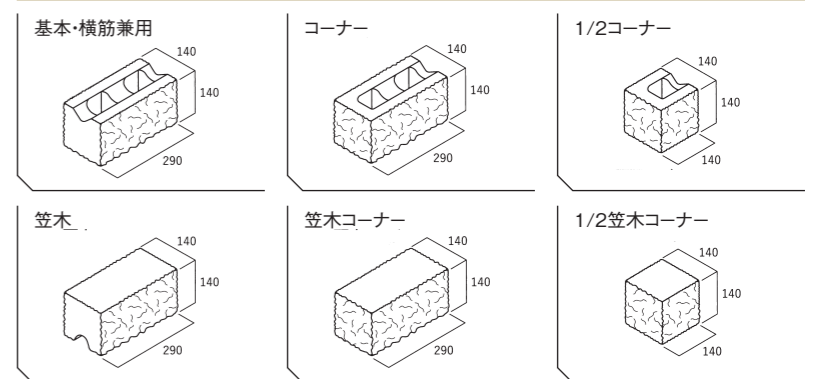

■価格表

カラー	品 種	本体価格	重量(kg)
ブラウン	基本・横筋兼用	2,000円	8.6
ムーングレー	コーナー	2,210円	9.4
イエロー	1/2コーナー	1,750円	5.1
	笠木	2,390円	10.0
	笠木コーナー	2,580円	10.8
	1/2笠木コーナー	2,050円	5.7

インターロッキング ストレート

定元をスマートに見せてくれるストレートインター。
好みのカラーで思いどおりのアプローチに仕上がります。



オレンジ:ブラウン:ベージュ (1:1:1)

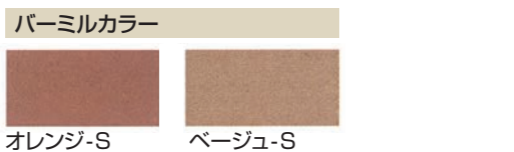

パターン ST-1	赤	6	パターン ST-2	白-S	2
	ブラウンA	3		ナチュラル	2
	ミルクティーS	1		黒	1

■規格寸法図 単位:mm

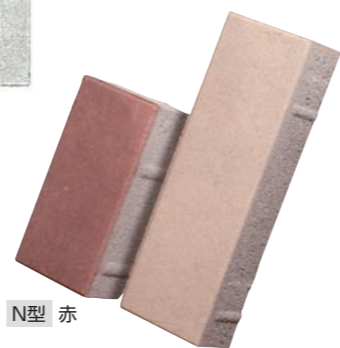
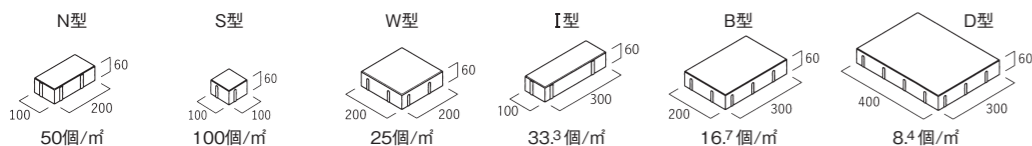

N型 赤
新規格 I型 ミルクティーS
※I型はナチュラルとシェードカラーのみ



I型 ナチュラル

コルゲート200

ソリッドで独特の風合いをもち、優美で落ち着いた景観を演出します。
光の陰影は目にやさしく、スリップ防止効果の高い製品です。

標準色8色

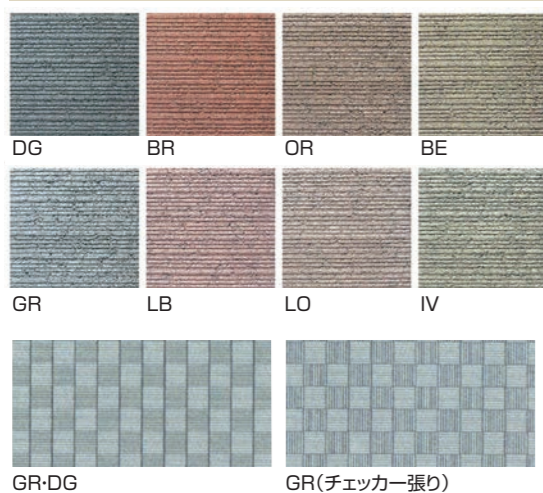

■規格寸法図 単位:mm

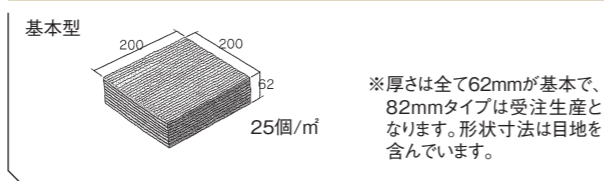

※厚さは全て62mmが基本で、82mmタイプは受注生産となります。形状寸法は目地を含んでいます。

価格 9,600円/㎡



DG-LO(チェッカー張り)

パーケット

寄木のフローリングをイメージ。
表と裏に擬似目地をほどこしたので両面仕様が可能。

パーケット:アイボリー×チャコール
コルゲート200:アイボリー×ダークセピア
コルゲート200とパーケットの組み合わせ

■規格寸法図 単位:mm

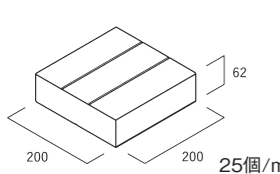

価格 9,600円/㎡



メイプル

パールブラウン

アイボリー

チャコール

パールブラウン×メイプル

シャトレナII 1型・2型・3型

見取りシステム 対応 アリー 多段 施工 フェンス併用可 耐風圧 強度 風速36m/s相当 耐風圧 強度 風速42m/s相当

色	TPU	トラッドオーク(FA)	アーバングレー(UG)	JCU	クラフトチェリー(YC)	アーバングレー(UG)	TPK	トラッドオーク(FA)	ブラック(KC)	JCK	クラフトチェリー(YC)	ブラック(KC)	JNK	スモークナット(JN)	ブラック(KC)	材質	アルミ形材
		木調部	形材部		木調部	形材部		木調部	形材部		木調部	形材部		木調部	形材部		



JNK(スモークナット・ブラック)/2008



TPK(トラッドオーク・ブラック)/2008



JCU(クラフトチェリー・アーバングレー)/2008

SHR-1型・2型・3型 価格表

フリー支柱タイプ				
呼称	2006	2008	2010	2012
品名	1998×600	1998×800	1998×1000	1998×1200
フェンス本体 1型 (1枚)	¥22,700	¥28,500	¥32,000	¥40,100
フェンス本体 2型 (1枚)	¥31,200	¥36,100	¥41,700	¥51,800
フェンス本体 3型 (1枚)	¥29,300	¥36,300	¥40,700	¥46,100
フリー支柱 (1本)	¥4,400	¥4,900	¥9,500	¥10,500
小口キャップ (1組)	¥1,700	¥1,700	¥1,700	¥1,700
コーナー材:羽根格子 (1本)	¥4,000	¥4,600	¥5,200	¥6,100
端部カバー (1組)	¥6,400	¥6,900	¥7,400	¥7,800

- フェンス連結箇所には、フリー支柱の設置はできません。
- フリー支柱とフェンス連結部および端部・コーナー部の間隔は、300mm以内で施工してください。それ以上離れると強度が大幅に低下します。
- コーナー部は、強度確保のため、支柱を2本施工してください。

オプション

品名	価格	備考
切断器具 (1組)	¥25,300	1型~5型用
下抜き間カバー (1本)	¥8,100	φ=1985
小口キャップ (1組)	¥600	2個1組
コーナーキャップ (1組)	¥7,200	コーナー部1カ所につき1組必要
敷地内施工用部品 (1組)	¥7,600	下抜き間カバー1本につき1組必要

デザイン違い連結対応について
デザインが違い連結ができないタイプ(型)があります。【下表参照】

型	2型・3型・5型	4・6型
1型	○	×

●支柱ピッチ1000mmの以下場合、敷地側からの取り付けはできません。

●フェンス本体1枚を切断して2枚で使用する場合、「端部カバー」が1組(両端分含む)が必要です。

お願い 本製品は、隣地境界を目的に設置するものです。手すりや転落防止柵などとしては使用しないでください。

納まり図 単位:mm(2008の場合)

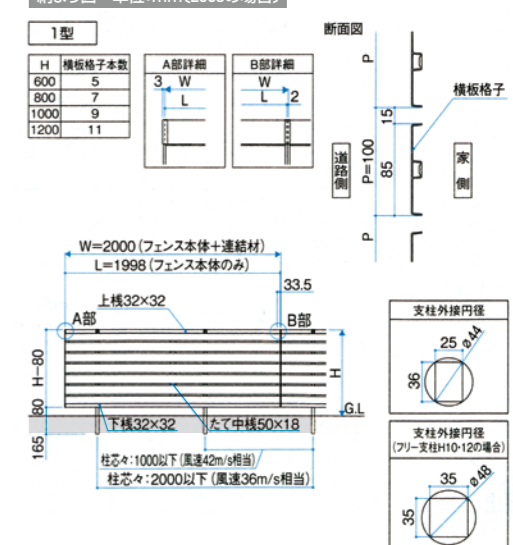

サイズ特注 500≦W≦1999 400≦H≦1100(100ピッチのみ) ●フリー支柱外径25×36 (H:1000-1200の場合35×35)

レジリアYK3型・TK3型・YL1型

見積システム対応 フリー支柱 納まり 多段施工 耐風圧強度 耐風圧強度 耐風圧強度

支柱ピッチ2000mm 支柱ピッチ1000mm

耐風圧強度 風速34m/s相当 (多段施工含む) 耐風圧強度 風速42m/s相当 (多段施工含む)

色 サンシルバー(SL) アーバングレー(U) ダークブロンズ(BD) ブラック(KC) ホワイト(WH) 材質 アルミ形材



YK3型(横板格子)



アーバングレー/2008



TK3型(たて板格子)

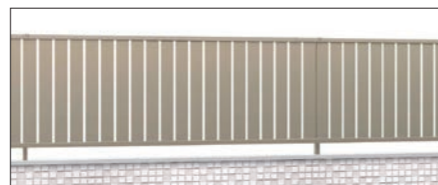

ダークブロンズ/2008



YL1型(横ルーバー)



アーバングレー/2008

FVE-YK3・TK3・YL1 価格表

フリー支柱タイプ		2006	2008	2010	2012
品名	寸法(L×H)	1998×600	1998×800	1998×1000	1998×1200
フェンス本体(1枚)	YK3型	¥18,300	¥22,400	¥24,500	¥28,500
	TK3型	¥18,300	¥22,400	¥24,500	¥28,500
	YL1型	¥23,500	¥27,100	¥30,600	¥36,500
フリー支柱(1本)		¥4,400	¥4,900	¥9,500	¥10,500
小口キャップ(1組)		¥1,700	¥1,700	¥1,700	¥1,700
コーナー材:羽根格子(1本)		¥4,000	¥4,600	¥5,200	¥6,100
端部カバー(1組)		¥6,400	¥6,900	¥7,400	¥7,800

注 ●フリー支柱とフェンス連結部および端部・コーナー部の間隔は、300mm以内で施工してください。それ以上離れると強度が大幅に低下します。
●フリー支柱タイプの場合、コーナー部は、強度確保のため、支柱を2本施工してください。

オプション

品名	価格	備考
切断器具(1組)	¥25,300	YK2・YK3・YM1・YL1・YL2用
下抜き間カバー(1本)	¥8,100	ℓ=1985
小口キャップ(1組)	¥600	2個1組
コーナーキャップ(1組)	¥7,200	コーナー部1カ所につき1組必要
敷地内施工用部品(1組)	¥7,600	下抜き間カバー1本につき1組必要

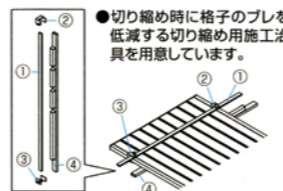

注 ●支柱ピッチ1000mm以下の場合、下抜き間カバーは敷地側からの取り付けはできません。

レジリアハイタイプYK3型・YL1型・YM1型・TM1型

見積システム対応 両面支柱 耐風圧強度 耐風圧強度 耐風圧強度

支柱ピッチ2000mm 支柱ピッチ1000mm

耐風圧強度 風速36m/s相当 耐風圧強度 風速42m/s相当

色 サンシルバー(SL) アーバングレー(U) ダークブロンズ(BD) ブラック(KC) ホワイト(WH) 材質 アルミ形材



YK3型(横板格子)

オプション

品名	価格	備考
下抜き間カバー(1本)	¥8,100	ℓ=1985
小口キャップ(1組)	¥600	2個1組
コーナーキャップ(1組)	¥7,200	コーナー部1カ所につき1組必要
偏心基礎部品(1組)	¥5,800	支柱1本に対して1組必要

注 ●支柱ピッチは1000mm以下で施工してください。
●布基礎または独立基礎で施工してください。
●フェンス連結箇所には、フリー支柱の設置はできません。
●フリー支柱とフェンス連結部および端部・コーナー部の間隔は、300mm以内で施工してください。それ以上離れると強度が大幅に低下します。
●コーナー部は、強度確保のため、支柱を2本施工してください。



YL1型(横ルーバー)



TM1型(たて目隠し)

ブラック/2016



YM1型(横目隠し)

CEF-YK3・YL1・YM1・TM1 価格表

フリー支柱タイプ		2014	2016
品名	寸法(L×H)	1998×1400	1998×1600
フェンス本体(1枚)	YK3型	¥46,300	¥64,000
	YL1型	¥53,500	¥73,800
	YM1型	¥64,600	¥76,400
	TM1型	¥64,600	¥76,400
フリー支柱(1本)		¥13,100	¥15,400
小口キャップ(1組)		¥1,700	¥1,700
コーナー材:羽根格子(1本)		¥6,700	¥7,200
端部カバー(1組)		¥8,300	¥8,700

お願い
本製品は、隣地境界を目的に設置するものです。手すりや転落防止柵などとしては使用しないでください。

●フェンス本体1枚を切断して2枚で使用する場合、「端部カバー」が1組(両端分含む)が必要です。

レジリアYK1型・TK1型

見積システム対応 両面支柱 耐風圧強度 耐風圧強度 耐風圧強度

支柱ピッチ2000mm 支柱ピッチ1000mm

耐風圧強度 風速36m/s相当 耐風圧強度 風速42m/s相当

色 サンシルバー(SL) アーバングレー(U) ダークブロンズ(BD) ブラック(KC) ホワイト(WH) 材質 アルミ形材



YK1型(横細格子)



サンシルバー/2008

アーバングレー/2008 ダークブロンズ/2008 ブラック/2008 ホワイト/2008

●YK1型はフェンス本体1枚を切断して2枚で使用する場合、「端部カバー」が2本必要です。



TK1型(たて細格子)

サンシルバー/2008

GEF-YK1・TK1 価格表

フリー支柱タイプ		2006	2008	2010	2012
品名	寸法(L×H)	1998×600	1998×800	1998×1000	1998×1200
フェンス本体(1枚)	YK1型	¥17,600	¥20,500	¥20,900	¥25,500
	TK1型	¥14,500	¥17,400	¥19,300	¥22,500
フリー支柱(1本)		¥4,400	¥4,900	¥9,500	¥10,500
フリー支柱(TK1型専用)(1本)		¥4,400	¥4,900	¥9,500	¥10,500
小口キャップ(1組)		¥500	¥500	¥500	¥500
コーナー継手(1組)		¥1,500	¥1,500	¥1,500	¥1,500
丸格子(1本)		¥2,200	¥2,300	¥2,400	¥3,000
端部カバー(1本)		¥3,500	¥3,900	¥4,400	¥4,800
小口カバー(TK1型専用)(1組)		¥200	¥200	¥200	¥200

注 ●フェンス連結箇所にはフリー支柱の設置はできません。
●フリー支柱とフェンス連結部および端部・コーナー部の間隔は300mm以内で施工してください。それ以上離れると強度が大幅に低下します。
●フリー支柱タイプの場合、コーナー部は、強度確保のため、支柱を2本施工してください。
●TK1型は端部カバーの設定はありません。
●TK1型の場合、デザイン違い連結以外はTK1型専用のフリー支柱を使用してください。
●間仕切り支柱タイプをブロック施工する場合、支柱ピッチは2025mmのためフェンス本体のサイズ特注または現地カットが必要です。

オプション

品名	価格	備考
下抜き間カバー(1本)	¥8,100	ℓ=1985
小口キャップ(1組)	¥600	2個1組
コーナーキャップ(1組)	¥7,200	コーナー部1カ所につき1組必要
敷地内施工用部品(1組)	¥7,600	下抜き間カバー1本につき1組必要

注 ●支柱ピッチ1000mmの場合、敷地側からの取り付けはできません。

シャトレナⅡハイタイプ1型・2型・3型

見積システム対応 フリー支柱 耐風圧強度 耐風圧強度 耐風圧強度

支柱ピッチ2000mm 支柱ピッチ1000mm

耐風圧強度 風速36m/s相当

色 TPU トラッドオーク(TA) アーバングレー(U) JCU クラフトチェリー(JC) アーバングレー(U) TPK トラッドオーク(TA) ブラック(KC) JCK クラフトチェリー(JC) ブラック(KC) JNK スモークナット(JN) ブラック(KC) 材質 アルミ形材



1型(横板格子:片面木調)

TPK(トラッドオーク・ブラック)/2016



2型(横板格子:両面木調)

JCK(クラフトチェリー・ブラック)/2016



3型(横ルーバー)

JNK(スモークナット・ブラック)/2016

SHR-1・2・3 価格表

フリー支柱タイプ		2014	2016
品名	寸法(L×H)	1998×1400	1998×1600
フェンス本体(1枚)	1型	¥75,600	¥89,200
	2型	¥85,800	¥102,200
	3型	¥77,900	¥91,700
フリー支柱(1本)		¥13,100	¥15,400
小口キャップ(1組)		¥1,700	¥1,700
コーナーキャップ(1組)		¥6,700	¥7,200
端部カバー(1組)		¥8,300	¥8,700

注 ●支柱ピッチは1000mm以下で施工してください。
●布基礎または独立基礎で施工してください。
●フェンス連結箇所には、フリー支柱の設置はできません。
●フリー支柱とフェンス連結部および端部・コーナー部の間隔は、300mm以内で施工してください。それ以上離れると強度が大幅に低下します。
●コーナー部は、強度確保のため、支柱を2本施工してください。

オプション

品名	価格	備考
下抜き間カバー(1本)	¥8,100	ℓ=1985
小口キャップ(1組)	¥600	2個1組
コーナーキャップ(1組)	¥7,200	コーナー部1カ所につき1組必要
偏心基礎部品(1組)	¥5,800	支柱1本に対して1組必要

注 ●支柱ピッチ1000mm以下の場合、敷地側からの取り付けはできません。

お願い
本製品は、隣地境界を目的に設置するものです。手すりや転落防止柵などとしては使用しないでください。

●フェンス本体1枚を切断して2枚で使用する場合、「端部カバー」が1組(両端分含む)が必要です。

ユメッシュHR型・Z型・R型 フリー支柱タイプ・傾斜用フリー支柱タイプ

色 サンプル(ス)C アーバングレー(UC) ダークブロンズ(BD) ブラック(KC) ホワイト(WT) 材質 ムッシュ:スチール線材 支柱:スチール・アルミ形材 (写真はユメッシュR型)

●端部張り出し部 200mm~310mm※

●フリー支柱仮止め金具

●フックボルト

●フェンス連結金具

端部の張り出し部を設置することで敷地対応力をアップ。 ※型によって寸法が異なります。

フェンス横線を仮置きできスムーズな施工が可能。

施工が容易なフックボルトを採用。

ステンレス製の取り付け金具。 フェンス同士を固定します。

オプション

品名	価格
連結部調整金具	H=600~1500 ¥3,300 H=1800~2000 ¥5,400
フリー支柱用部品セット(柱1本分)	スチール支柱 H=600~1200 ¥1,400 H=1500 ¥1,500 H=1800~2000 ¥2,300 アルミ形材支柱 H=600~1200 ¥1,600
補修液(メッシュ用)	缶 ¥1,600
小口キャップ(50コ)	¥1,300

●フックボルトなどの部品は、支柱に同梱されています。
●傾斜連結部には柱が2本(水平用1本、傾斜用1本)必要となります。
●傾斜連結部1カ所につき傾斜連結金具が1組必要となります。
●切断後は切断面に補修液を塗り、乾燥後、小口キャップで保護してください。
●小口キャップ必要数の目安
傾斜連結部1カ所当たり:H=800~1500...50コ入り1コ
H=1800~2000...50コ入り2コ

注 ●アルミ形材支柱はH=1200までの設定となっています。それ以上のサイズの場合は、スチール支柱を使用してください。
●H=1500以上の場合、ブロック施工はできません。独立基礎で施工してください。

HR型 Z型 R型

PYD-HR型・Z型・R型 価格表

フリー支柱タイプ・傾斜用フリー支柱タイプ

呼称	2006	2008	2010	2012	2015	2018	2020
品名	1991x600	1991x800	1991x1000	1991x1200	1991x1500	1991x1800	1991x2000
フェンス本体(1枚)	HR-Z型 ¥6,700 R型 ¥10,200	¥7,800 ¥11,500	¥9,800 ¥13,100	¥11,700 ¥15,200	¥14,500 ¥17,900	¥16,400 ¥20,200	¥19,700 ¥22,100
スチール支柱(1本)	¥4,300	¥4,500	¥5,300	¥6,600	¥10,700	¥14,100	¥14,700
アルミ形材支柱(1本)	¥3,500	¥4,000	¥4,600	¥6,400	—	—	—
コーナー部用品(1組)	¥4,400	¥4,400	¥4,400	¥4,400	¥4,600	¥5,800	¥5,800
スチール支柱(1本)	¥4,800	¥5,200	¥6,300	¥7,600	¥12,400	¥16,300	¥16,900
傾斜連結部用品(1組)	¥3,000	¥3,000	¥4,000	¥4,000	¥4,000	¥6,200	¥6,200

積雪地は柱を1mピッチで施工してください。

優しく快適なアプローチを提案する

エトランポU

上部笠木納まりタイプ

この商品の笠木はフリー支柱タイプ、ベースプレート支柱タイプ、直付けタイプ共にBL(財団法人ベターリビング)の歩行着用補助手摺強度基準に準じた強度を持っています。

支柱色・アルミ笠木色

サンシルバー(SLC) アーバングレー(UC) ダークブロンズ(BD) ブラック(KC)

エラストマー笠木色

オレンジチェリー(JC) トラッドバイン(TP)

エトランポU1型

エトランポU2型

U1型 アーバングレー/フリー支柱

U2型 アーバングレー:フリー支柱/オレンジチェリー:笠木

1型 アルミ形材タイプ

2型 エラストマータイプ

小口キャップ

フリー支柱タイプ

笠木目板

エトランポS1型2型/エトランポU1型2型

笠木目板 W=1200 ¥1,300

笠木下部の溝を隠す目板を用意しています。握りやすさが向上し、指のはさみ込みも抑制します。

人工木デッキ VILLAWOOD ヴィラウッド

大自然に囲まれた別荘(ヴィラ)にたたずむようにあなたの暮らしのストーリーをVILLAWOODが彩ります。

人工木幕板仕様

アルミ幕板仕様

キャップ仕様

ナチュラルで温もりのある人工木幕板

シャープで洗練された印象のアルミ幕板

天然木感を追求した小口キャップ

カラー 多彩なカラーと質感の合計9色を設定。

スタンダードタイプ

プレミアムタイプ

エクストラカラー

ベーシックカラー

コルクブラウン MWB [昇温抑制]

アーモンドブラウン MRO [昇温抑制]

モカブラウン WBR [昇温抑制]

ローズウッド RO [昇温抑制]

サンドグレー SAG

チャコールブラック CY

チークブラウン TEB

エボニーブラウン EBR

アッシュナット ASN

埋め込み支柱

ベースプレート支柱

Φ34 エトランポS 1スパンセット

1スパンセット価格表

品名	価格
埋め込み支柱	アルミ形材タイプ ¥27,900 エラストマータイプ ¥29,200
ベースプレート支柱	アルミ形材タイプ ¥41,300 エラストマータイプ ¥42,600

〈セット内容〉

※取り付け用のアンカーボルトも製品に付属しています。

FEU-1-2 埋め込み支柱タイプ価格表

品名	価格		寸法区分
	1型	2型	
笠木(選択)	12W ¥4,500	¥6,200	中間用 W=1200 1本入り
	15W ¥5,400	¥7,700	端部用 W=1500 1本入り
	24W ¥9,000	¥12,400	中間用 W=2400 1本入り
	48W ¥18,000	—	中間用 W=4800 1本入り
連結材(笠木用)	¥900		1コ入り
埋め込み支柱	¥8,700		H=800用 1本入り
	¥10,800		H=1000用 1本入り
補助柱	¥12,800		H=1100用 1本入り
銷物支柱(埋め込み支柱)	¥35,900		H=800用 1本入り
	¥40,700		H=1000用 1本入り
小口キャップ(選択)	標準タイプ ¥700		1コ入り
	手すりタイプ ¥3,000		1コ入り
コーナー埋め込み支柱	¥18,100		H=800用 1本入り
	¥20,100		H=1000用 1本入り
コーナー継手	自在コーナー金具 ¥8,600		自在コーナー用 1コ入り
	フリージョイント金具 ¥8,600		自在コーナー用 1コ入り
	90°コーナー金具 ¥4,700		90°コーナー用 1コ入り

FEU-1-2 ベースプレート支柱タイプ価格表

品名	価格		寸法区分
	1型	2型	
笠木(選択)	12W ¥4,500	¥6,200	中間用 W=1200 1本入り
	15W ¥5,400	¥7,700	端部用 W=1500 1本入り
	24W ¥9,000	¥12,400	中間用 W=2400 1本入り
	48W ¥18,000	—	中間用 W=4800 1本入り
連結材(笠木用)	¥900		1コ入り
ベースプレート支柱	0°~2°勾配用(ベースプレート付) ¥16,900		H=800用 1本入り
	¥19,100		H=1000用 1本入り
上面タイプ	3°~10°勾配用 ¥23,900		H=800用 1本入り
	¥26,100		H=1000用 1本入り
ベースプレート支柱側面タイプ	¥16,900		H=800用 1本入り
	¥19,100		H=1000用 1本入り
小口キャップ(選択)	標準タイプ ¥700		1コ入り
	手すりタイプ ¥3,000		1コ入り
コーナーベースプレート支柱	0°~2°勾配用 ¥26,300		H=800用 1本入り
	¥28,500		H=1000用 1本入り
上面タイプ	3°~10°勾配用 ¥33,200		H=800用 1本入り
	¥35,300		H=1000用 1本入り
コーナー継手	自在コーナー金具 ¥8,600		自在コーナー用 1コ入り
	フリージョイント金具 ¥8,600		自在コーナー用 1コ入り
	90°コーナー金具 ¥4,700		90°コーナー用 1コ入り

注 ●支柱は1200mm以下の間隔で施工してください。
●端部用笠木は、端部の片側のみご使用ください(両側には使用しないでください)。
●たて格子パネル・銷物パネルを取り付ける場合は、必ず支柱芯々1200mmで施工してください。
●手すりに乗ったり、腰掛けたり、ぶら下がったりしないでください。
●太陽熱により、手すりの表面が高温になる場合がありますので、ご注意ください(表面温度は、材質によらず濃い色ほど高温になる傾向があります)。
●人が滞留したり、多くの人を利用するおそれのある場所には設置しないでください。
●各部材の色調については、色調対応表をご参照ください。

ブロック外装材 美ブロHG

コテ
耐候性
低汚染タイプ
防藻防カビ
ダウンロードサービス
ホルムアルデヒド放散等級 F☆☆☆☆
平成19年度 四国地方発明表彰 発明奨励賞受賞
特許取得済



257

模様付けバリエーション(257)

※模様付け無し仕上げはできません。必ず模様付けを行ってください。

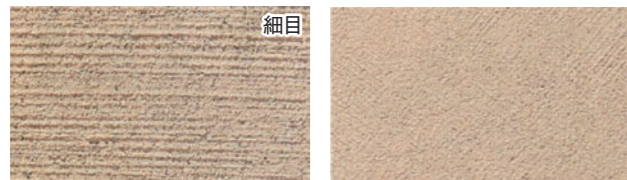

ウェーブ仕上げ(細目・粗目) 脱泡ローラー仕上げ



ラフ仕上げ くばりローラー仕上げ



鏝波仕上げ 脱泡ローラー(フッシャーローラー) (市販品)

コーディネート商品



SK抜き目地棒 美ブロ 笠木

SKセレクトカラー

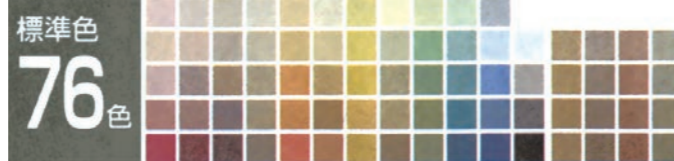

さらに特注で好みの色をお作りすることができます。

■2点セット内容 (目地処理材なし)目地部に凹みがない新設ブロック塀など



※カラーNo.001はSKセレクトカラーがつきません。他の色とは異なり、あらかじめ基材に着色されています。

2点セット材料価格表(2㎡/ケース) 目地なしブロック用

品名	型式コード	材料価格	㎡当りの目安価格
2点セット(1セット/ケース)	BHG-S□□□	11,400円/セット	5,700円/㎡

■3点セット内容 (目地処理材つき)目地部に凹みがある既設ブロック塀など



※カラーNo.001はSKセレクトカラーがつきません。他の色とは異なり、あらかじめ基材に着色されています。

3点セット材料価格表(2㎡/ケース) 目地ありブロック用

品名	型式コード	材料価格	㎡当りの目安価格
3点セット(1セット/ケース)	BHG-MS□□□	12,300円/セット	6,150円/㎡

- 注意**
- 材料価格、目安価格は材料のみの価格です。
 - 本品は天然の原料を使用していますので、ロットにより多少色調の異なる場合があります。
 - 下地は完全に乾燥させてください。セメントモルタル7日以上(含水率10%以下)
 - 気温5℃以下での施工は避けてください。また、施工後、塗布面が完全乾燥する前に、0℃以下になる恐れがある場合の施工は避けてください。
 - 中木(基礎部)に施工した場合、塗面の膨れや剥がれが発生する場合があります。
 - 商品に白華の原因成分は含まれていませんが、ブロック塀などの下地の白華に起因する白華現象が生じる場合があります。
 - 白華の恐れがある場合や、下地が白華している場合は白華を除去した後、「ジュラックスシーラー-B」を塗布してから施工してください。
 - 施工後、表面に水がかかると空気が置換が起こり、表面に微細な泡が発生することがありますが、商品の性能には問題ありません。

標準仕様(2点セット:17.1kg/セット、3点セット:19.8kg/セット)

品名	2点セット	3点セット
主成分	※1 目地処理材:土、炭素繊維 上塗材:砂、土、炭素繊維 ex.シーラー:アクリルエマルジョン	
標準塗り厚	3.0mm(模様付けにより異なる)	目地処理材:下地の不陸により異なる 上塗材:3.0mm(模様付けにより異なる)
標準塗布面積	2㎡/袋 (ex.シーラー1袋+上塗材1袋+ 合成樹脂エマルジョン1袋+SKセレクトカラー1袋)	目地処理材:2㎡/袋(基材1袋+合成樹脂エマルジョン1袋) 上塗材:2㎡/袋(ex.シーラー1袋+基材1袋+合成樹脂エマルジョン1袋+SKセレクトカラー1袋)
梱包単位	ex.シーラー1袋+上塗材1セット/ケース、 SKセレクトカラー1袋	ex.シーラー1袋+目地処理材1セット+上塗材1セット/ケース、 SKセレクトカラー1袋
正味質量	ex.シーラー400g/袋、上塗材15,000g/袋、 合成樹脂エマルジョン1,500g/袋、 SKセレクトカラー150g/袋	目地処理材:基材2,200g/袋、合成樹脂エマルジョン500g/袋、 上塗材:ex.シーラー400g/袋、基材15,000g/袋、 合成樹脂エマルジョン1,500g/袋、 SKセレクトカラー150g/袋
適応下地	コンクリートブロック(ex.シーラーの塗布)、セメントモルタル(ex.シーラーの塗布)	

※1 2点セットには目地処理材は含まれていません。

ポーターライン A1型 手動式 受注品

色: ブラックつや消し(BK) ステンカラー(SC) ブロス(BZ) 材質: 本体:吊元ユニット/アルミ押出形材

シリンドー錠
ダウンロードサービス
特許取得済



ステンカラー(16-5Sサイズ)

ノンレール、ノンキャスターで積雪地の設置にも最適です。

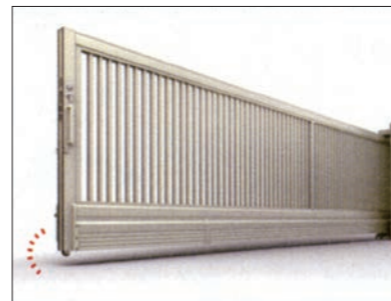

※先頭の車輪は施錠時のガイドです。地面には接地しません。

スパン1本で施工後の現場調整が可能。経年変化での先端部の垂れを調整。



施工後に戸当たり柱錠受け金具の上下調整が可能。



独自の機構で軽い操作性を実現。



扉の引き始めも、わずかな力で扉が滑るように動き出します。



最も力を必要とする戸当たり付近でも、スライドアームのアシストでラクに扉閉できます。

ALF1型 剣先タイプ 受注品

色: ブラックつや消し(BK) ステンカラー(SB) ステンカラー-A(SA) 材質: アルミ押出形材

建築基準法対応
国土交通省告示 408-409-410(750)号
耐風圧強度 風速Vo=34m/s
40° 傾斜地
自由支柱
現場カット
ダウンロードサービス
WEB見積りツール



ステンカラー-A(2020サイズ)

(格子ピッチ100mm)



ステンカラー

門扉ALM1型 剣先タイプ 受注品

色: ブラックつや消し(BK) ステンカラー-A(SA) 材質: アルミ押出形材

シリンドー錠
南京錠可
電気錠
ダウンロードサービス
WEB見積りツール



ステンカラー-A(2020サイズ)

経年変化した鉄を思わせるカラーと風合。

フェンスAA(メタル調)

両面模様	フリーボール(自在柱)	多段取付可能	照明取付可能(注文タイプのみ)	トータルデザイン	サイズ特注可能	耐風圧強度 風速34m/s相当	耐風圧強度 風速42m/s相当
------	-------------	--------	-----------------	----------	---------	-----------------	-----------------

MS1型(横スリット)フリーボールタイプ



ブリュームメタルグレー T-8

ML1型(横ルーバー)フリーボールタイプ



ブリュームメタルグレー T-8

MR1型(横格子)フリーボールタイプ



ブリュームメタルグレー T-8

- 【捨い出しに際して】
- T-6、T-8、T-10、T-12を耐風圧強度:風速42m/秒仕様にてご使用になる場合は、柱間隔1,000mm以内で施工してください。
 - T-14は、柱間隔1,000mm以内で施工してください(耐風圧強度:風速34m/秒相当)。
 - フェンス端部1対につき、端部キャップセット1セットを必ず発注してください。
 - 直線部にはストレート継手(柱に含まれています)、コーナー部にはコーナー継手(コーナー1か所につき1セット)が必要です。
 - 現場で本体を切り詰めることができます。切り詰めた本体の両方を使用する場合は、切詰端部カバーを発注してください。切り詰めた本体の片方のみを使用する場合は、切詰端部カバーを発注する必要はありません。

MS1型・ML1型・MR1型 フリーボールタイプ価格表

呼称	T-6	T-8	T-10	T-12	T-14
寸法(W×H)	2,000×600	2,000×800	2,000×1,000	2,000×1,200	2,000×1,400
本体(1枚)	76,100円	89,500円	107,000円	124,000円	140,000円
柱A(1本)	7,700円	8,300円	12,500円	13,700円	15,000円
上下桟端部キャップセットA(メタル調)	4,800円	4,900円	5,100円	5,400円	5,600円
コーナー継手A	4,700円	4,900円	5,300円	5,500円	5,800円
コーナー継手A(ボール付・1セット)	5,030円	5,380円	5,940円	6,320円	6,800円
目隠しコーナー継手A(ボール付・1セット)	7,700円	8,900円	10,200円	11,500円	12,700円
切詰端部カバー(縦桟左右各1本)	6,200円	6,700円	7,100円	7,600円	8,200円

受注生産品です。

オプション 価格表

呼称	価格
本体(1本)	9,000円
端部キャップ(1セット)	1,500円
取付部品(1セット)	3,900円
コーナー部品(1組)	8,300円

フル木調の美しいデザイン・カラー。

フェンスAA(木調タイプ)

両面模様	フリーボール(自在柱)	多段取付可能	トータルデザイン	サイズ特注可能	耐風圧強度 風速34m/s相当
------	-------------	--------	----------	---------	-----------------

YS1型(横スリット(ゆらぎ))



チェリーウッド(WP) T-8

YS1型価格表

呼称	T-6	T-8	T-10	T-12
寸法(W×H)	2,000×600	2,000×800	2,000×1,000	2,000×1,200
本体(1枚)	63,500円	74,500円	89,100円	104,000円
柱A(1本)	6,400円	6,900円	10,500円	11,400円
上下桟端部キャップセットA(1セット)	2,500円	2,900円	3,100円	3,300円
上下桟端部キャップセット(木調)(1セット)	3,700円	4,000円	4,300円	4,500円
コーナー継手A(1セット)	3,900円	4,100円	4,400円	4,600円
コーナー継手A(ボール付・1セット)	4,180円	4,500円	4,940円	5,280円
目隠しコーナー継手A(ボール付・1セット)	6,400円	7,400円	8,500円	9,500円
切詰端部カバー-YS1型用(縦桟左右各1本)	5,200円	5,500円	6,000円	6,300円

※ストレート継手は、柱1本につき上下各1コずつ同梱されています。

受注品	受注品	受注品	受注品
チェリーウッド	ラスティックオーク	オーク	エクリュアイボリー
チェリーウッド	ラスティックオーク	オーク	エクリュアイボリー

●デザイン

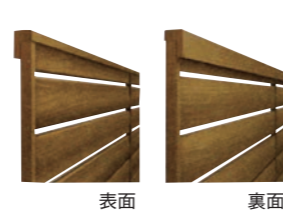

横スリット(ゆらぎ)
木調ならではのゆらぎを表現したやさしさのあるデザインです。

●本体断面図

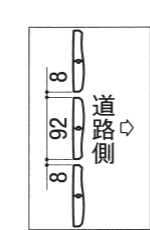

本製品は、隣地境界を目的に設置するもので、防護柵や手すりの機能はありません。設置場所と機能に合った製品をお選びください。

アルミ形材・ラッピング形材

フェンスAB

両面模様	フリーボール(自在柱)	間仕切り※(間柱)	多段取付可能	サイズ特注可能	耐風圧強度 風速34m/s相当	耐風圧強度 風速42m/s相当
------	-------------	-----------	--------	---------	-----------------	-----------------

主要材質	本体・柱	アルミ形材	色	本体・柱	オータムブラウン(AB)	シャイングレー(SC)	ホワイト(JW)	ブラック(BK)	ナチュラルシルバーF(PW)
主要材質	本体	アルミ形材+ラッピング形材	色	本体	シャイングレー+	シャイングレー+	シャイングレー+	ブラック+	ブラック+
	柱	アルミ形材	色	柱	クリエモカ(CM)	クリエダーク(SM)	チェリーウッド(JM)	クリエモカ(RT)	クリエダーク(ST)
	柱	アルミ形材	色	柱	シャイングレー(SC)			ブラック(BK)	

YS2型(横スリット②)



ブラック+クリエモカ フリーボールタイプ T-8

●デザイン



●格子寸法

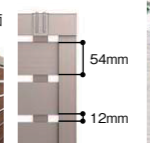

YS3型(横スリット③)

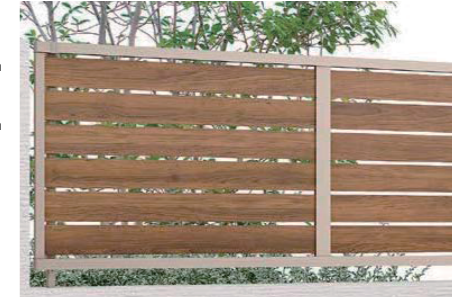

シャイングレー+チェリーウッド フリーボールタイプ T-8

●デザイン



●本体断面図

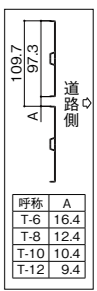

アルミ形材

YL3型(横ルーバー③)

主要材質	本体・柱	アルミ形材	色	本体・柱	オータムブラウン(AB)	シャイングレー(SC)	ホワイト(JW)	ブラック(BK)	ナチュラルシルバーF(PW)
------	------	-------	---	------	--------------	-------------	----------	----------	----------------



ナチュラルシルバーF フリーボールタイプ T-8

●デザイン

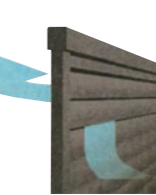

●本体断面図

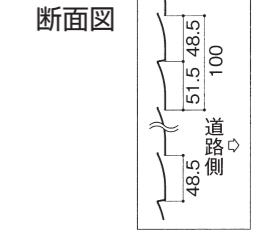

YS2型・YS3型・YL3型 フリーボールタイプ価格表

呼称	T-6	T-8	T-10	T-12
寸法(W×H)	2,000×600	2,000×800	2,000×1,000	2,000×1,200
色	アルミ形材色 ラッピング形材色	アルミ形材色 ラッピング形材色	アルミ形材色 ラッピング形材色	アルミ形材色 ラッピング形材色
本体(1枚)	YS2型	28,500円	46,500円	34,000円
	YS3型	19,000円	27,900円	22,900円
	YL3型	24,300円	—	27,700円
柱(1本)	3,700円	4,500円	9,100円	10,000円
端部キャップセットE(1セット)	2,300円	2,500円	3,000円	3,200円
コーナー継手セットE(1セット)	3,500円	3,700円	3,900円	4,100円
コーナー継手セットE(ボール付・1セット)	3,780円	4,100円	4,440円	4,780円
目隠しコーナー継手セットE(ボール付・1セット)	5,600円	6,300円	7,200円	8,100円
切詰端部カバー(切詰用・1セット)	3,000円	3,200円	3,600円	3,800円

- 【捨い出しに際して】
- 耐風圧強度:風速42m/秒仕様にてご使用になる場合は、柱間隔1,000mm以内で施工してください。
 - フェンス端部1対につき、端部キャップセット1セットを必ず発注してください。
 - 直線部にはストレート継手(柱に含まれています)、コーナー部にはコーナー継手(コーナー1か所につき1セット)が必要です。
 - 現場で本体を切り詰めることができます。切り詰めた本体の両方を使用する場合は、切詰端部カバー(切詰用)をフェンス1枚あたり2セット発注してください。切り詰めた本体の片方のみを使用する場合は、切詰端部カバー(切詰用)をフェンス1枚あたり1セット発注してください。

スチールメッシュ

ハイグリットフェンスN8型 (フリーボールタイプ)



- 材質:本体・柱…スチール、小口キャップ…樹脂
- 色 :シャイングレー・オータムブラウン・ホワイト・マイルドブラック・ブラック

価格表

呼称	T-6	T-8	T-10	T-12	T-15	T-18
寸法(W×H)	2,000×600	2,000×800	2,000×1,000	2,000×1,200	2,000×1,500	2,000×1,800
柱	本体(1枚)	6,300円	7,600円	9,300円	11,500円	14,400円
	スチール(柱1本)	4,000円	4,100円	4,900円	7,000円	8,400円
	アルミ形材(柱1本)	3,500円	3,600円	4,300円	6,700円	—
小口キャップ(18コ入)	490円	490円	490円	—	—	—
小口キャップ(20コ入)	—	—	—	540円	540円	540円
コーナー継手	2,500円	2,500円	2,500円	2,500円	4,000円	4,000円

- 【捨い出しに際して】
- 柱には直線部の接続金具類や柱固定のフックなどの取付部品が同梱されています。
 - 屈曲部にはコーナー継手を使用してください。
 - コーナー継手は「T-6・8・10・12用」と「T-15・18用」に分かれていますのでフェンス高さサイズに合わせて選択してください。
 - コーナー継手は60°から300°に対応します。
 - T-6・8・10とT-12・15・18は横筋径が異なります。小口キャップも異なりますのでご注意ください。
 - 小口キャップの必要数は、切断箇所×下表の横筋径となります。

注意

- 現場でフェンス本体を切り詰める場合は、必ず小口キャップを取り付けてください。小口キャップを取り付けしないとエッジでけがをすることがあります。
- 柱は、本体端部から150mm以内の位置に施工してください。
- T-15・18はブロック上へは施工できません。柱は独立基礎で埋込施工してください。
- コーナー部には、安全のため柱を2本施工してください。

(小口キャップ必要数)	T-6…11コ(1セット)	T-8…12コ(1セット)	T-10…13コ(1セット)	T-12…15コ(1セット)	T-15…17コ(1セット)	T-18…19コ(1セット)
-------------	---------------	---------------	----------------	----------------	----------------	----------------

人工木デッキ

・サイズも形状も自由設計でメンテナンスが簡単。
 ・お好みのタイプからお選びください。

デッキDC

木のように快適、木よりも丈夫。天然木のように熱が伝わりにくい。

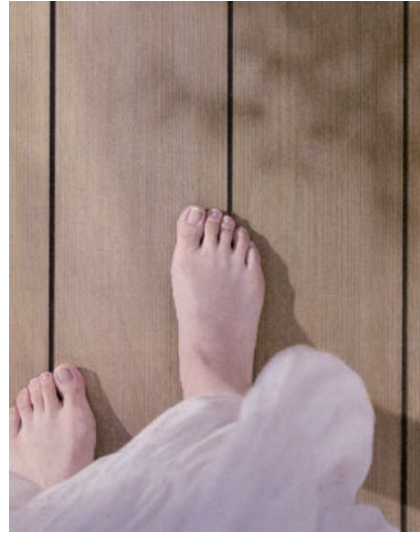

人工木デッキの課題だった熱の伝わりやすさを、独自の構造と素材で解決し、まるで天然木のような快適さを実現。さらに木のように自然な風合いも再現しました。

夏場の日差しが強い時には裸足でデッキを歩くとやけどをするおそれがありますので、安全のため靴下等を履いてください。



クリエラスクR



クリエモカR

デッキDCは表面層の樹脂分を多く配合しているため、天然木と比べて耐候性が高く、色あせが穏やかです。

樹ら楽ステージ 木彫

天然木のように美しい、自然な風合い。



粗密のランダムさや繊細な色ムラ、陰影の濃淡を追求し、不均一で心地いい木質の“ゆらぎ”を再現。4色のカラーバリエーションをご用意しています。



シルバーグレーR



クリエラスクR

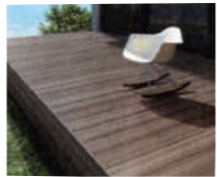

クリエモカR

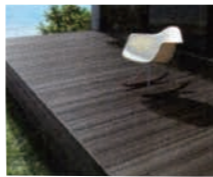

クリエダークR

床板の表面に、白銀色系の小さな点が見られますが、環境に配慮し、100%リサイクル樹脂材を使用したことによるものです。品質上問題はありません。

樹ら楽ステージ

2色をプラス、幅広いコーディネートが可能に。

ペールウッドとグレーウッドの2色をプラスし、コーディネートがますます広がりました。住まいやライフスタイルに合わせて自由にお選びいただけます。



グレーウッド



ペールウッド



ライトウッド (旧:クリエラスクA)



ミディアムウッド (旧:クリエモカA)



ダークウッド (旧:クリエダークA)

表面温度が熱くなりにくい

太陽光線を反射し、昇温抑制効果のある特殊タイプの顔料を採用。夏季でも表面温度の極端な上昇を抑えます。当社従来商品の類似色比で、最大約10℃抑制しました。

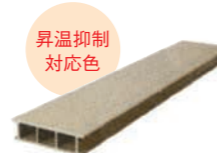

ペールウッド

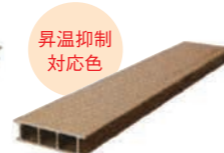

ライトウッド (旧:クリエラスクA)

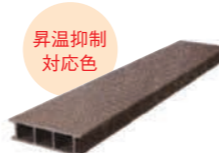

ミディアムウッド (旧:クリエモカA)

※ライトウッド、ミディアムウッドが対象です。ペールウッドは淡い色調にすることにより、熱くなりにくくしています。

■セットプラン価格表 (束柱A(標準)・幕板B仕様)

間口 出幅	1.5間	2.0間	2.5間
6尺			
	デッキDC 本体セット ¥306,440	デッキDC 本体セット ¥403,800	デッキDC 本体セット ¥471,620
	樹ら楽ステージ 木彫 本体セット ¥259,940	樹ら楽ステージ 木彫 本体セット ¥341,800	樹ら楽ステージ 木彫 本体セット ¥397,220
	樹ら楽ステージ 本体セット ¥229,440	樹ら楽ステージ 本体セット ¥301,100	樹ら楽ステージ 本体セット ¥348,420
7尺			
	デッキDC 本体セット ¥376,040	デッキDC 本体セット ¥496,600	デッキDC 本体セット ¥582,920
	樹ら楽ステージ 木彫 本体セット ¥313,540	樹ら楽ステージ 木彫 本体セット ¥413,200	樹ら楽ステージ 木彫 本体セット ¥482,920
	樹ら楽ステージ 本体セット ¥272,540	樹ら楽ステージ 本体セット ¥358,600	樹ら楽ステージ 本体セット ¥417,320
8尺			
	デッキDC 本体セット ¥405,640	デッキDC 本体セット ¥531,900	デッキDC 本体セット ¥621,020
	樹ら楽ステージ 木彫 本体セット ¥341,640	樹ら楽ステージ 木彫 本体セット ¥446,900	樹ら楽ステージ 木彫 本体セット ¥519,020
	樹ら楽ステージ 本体セット ¥299,640	樹ら楽ステージ 本体セット ¥390,900	樹ら楽ステージ 本体セット ¥451,820

(工事費・配送費・消費税別)

■オプション

ステップ

※高さはステップ1段～4段をご用意。

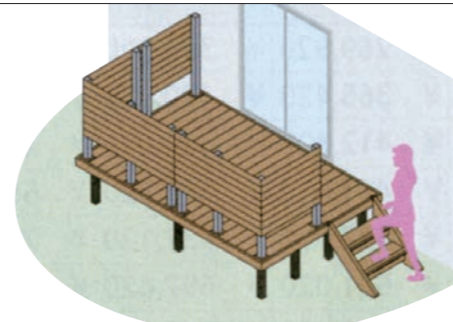

スロープ

アプローチから玄関や居室への動線に、安全性の高いスロープを設けることができます。

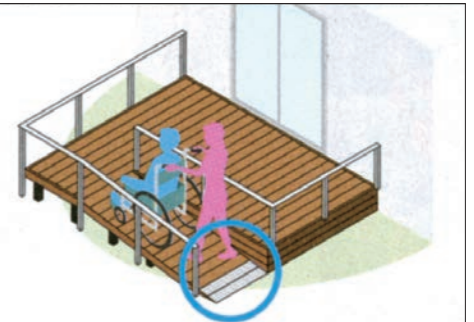

多段デッキ

室内と屋外をつなぎ、使い勝手の良さを生み出します。

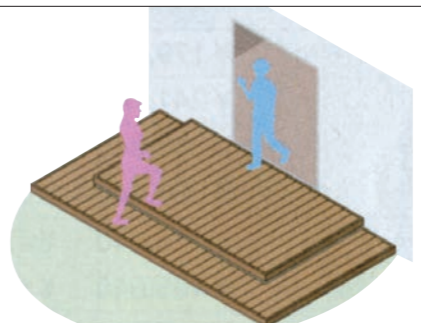

くり貫き部用幕板固定金具セット

シンボルツリーなどをデッキ中に配置するためのくり貫き枠を固定する金具セットです。





愛車をしっかり守る

積雪対応型ガレージ

■詳しくは専用カタログ
をご用命下さい。
※消費税は含まれて
おりません。

カスケードガレージ 標準色以外の「指定色」は別途見積りとなります。

単位:mm

積雪180cmタイプ 板厚0.8mm仕様

NS-2200(標準色) 787,000円
工事費別途

積雪150cmタイプ 板厚0.8mm仕様

NS-4400(標準色) 本体 1,377,000円
工事費別途

スズランガレージ

単位:mm

積雪140cmタイプ 本体ルーフ厚0.8mm

丹頂エイト54R 850,000円 (組立共)
丹頂エイト60R 920,000円 (組立共)

ヨドガレージ 豪雪型

単位:mm

ラヴィージュⅢ
VGCU-3052(標準高タイプ) 600,000円
VGCU-3052H(背高タイプ) 647,000円
運賃・組立費・基礎工事費・消費税別途

イナバガレージ 豪雪型

単位:mm

ガレーディア
GRN-3152S(スタンダード) 651,000円
GRN-3152H(ハイルーフ) 709,000円
運賃・組立費・基礎工事費・消費税別途

ゴミ保管庫

単位:mm

容量400ℓ (45ℓゴミ袋×8袋相当)

ダイケン クリーンストッカー CKE-1005M
本体 78,000円 組立費 10,000円
●本体質量:33kg
●狭い場所でも設置できる520mmの省奥行タイプ

容量800ℓ (45ℓゴミ袋×18袋相当)

ヨド鋼 ダストピット Uタイプ DPUB-800
本体 124,000円 組立費 12,000円
●重量:60kg ●材料:ガルバリウム
カラー鋼板・垂鉛めっき鋼板・鋼管・粉体塗装仕上げ
●備考:据置き(組立式) / 一般地・積雪地共用

容量800ℓ (45ℓゴミ袋×18袋相当)

イナバ ダストボックス
メッシュ床タイプ DBN-147M パネル床タイプ DBN-147P
本体 140,000円 本体 146,000円
組立費 20,000円 / 転倒防止工事費別途
●ガスアリング2本使用 ●重量:メッシュ床タイプ 約65kg / パネル床タイプ 約68kg

ライフスタイルや敷地スペースに応じてお選び下さい。

積雪対応型物置

■詳しくは専用カタログをご用命下さい。
※消費税は含まれておりません。

スズラン物置

S型:シャッター D型:ドア H型:片引戸

積雪120cmタイプ 本体ルーフ厚0.6mm

約1.0坪

ロゼッタ10
S型(シャッター) 434,000円 (工事費込)
D型(ドア) 444,000円 (工事費込)
H型(引戸) 494,000円 (工事費込)
(消費税・配送費別)

積雪120cmタイプ 本体ルーフ厚0.6mm

約2.0坪

ロゼッタワイド20
S型(シャッター) 605,000円 (工事費込)
D型(ドア) 615,000円 (工事費込)
H型(引戸) 665,000円 (工事費込)
(消費税・配送費別)

ダイケン物置 ガーデンハウス

約1.10坪

DM-Z2117-G(棚板付)
豪雪型 264,000円
標準組立費 27,000円
(消費税・配送費別)

イナバ物置 FORTA

寒冷地の場合は錠前の仕様が異なります

約1.20坪

FS-2218S 多雪型 257,000円 (スタンダード)
豪雪型 261,000円
標準組立費 28,000円 / 転倒防止工事費別途
(消費税・配送費別)

約1.43坪

FS-2622S(スタンダード)
多雪型・豪雪型 353,000円
標準組立費 38,000円 / 転倒防止工事費別途
(消費税・配送費別)

バイク保管庫

約1.4坪

FM-1422SD(スタンダード)
豪雪型 263,000円
参考組立費 40,000円 / 土間コンクリートは別途工事
(消費税・配送費別)

ヨド物置 エルモ

SM色

約1.25坪

LMDS-2215
積雪型 234,000円
標準組立費 26,000円 / 転倒防止工事費別途
(消費税・運賃別)

EG色

約1.45坪

LMDS-2518
積雪型 328,000円
標準組立費 31,000円 / 転倒防止工事費別途
(消費税・運賃別)

エルモ 連続型

CB色

※本図は基本棟(2棟分)+追加棟×2=4連続です。

LLD-0808 基本棟(2棟分) 229,000円
参考組立費 34,000円 / 基礎工事費別途
豪雪型 追加棟 107,000円
参考組立費 17,000円 / 基礎工事費別途
2連続以上は何棟でも施工可能です。(消費税・運賃別)

積雪対応型 カーポート

これからの時代に求められている強さとスタイルを追求した新シリーズ「G1-R」が誕生しました。

カーポート「ジーワンアール」

G1-R

本体色
UC
アーバングレー
BKC
ダークブロンズ
KC
ブラック
SLC
サンシルバー

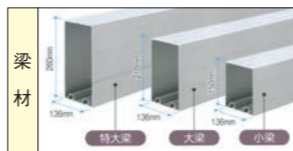
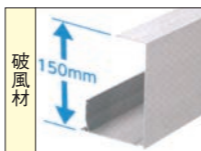
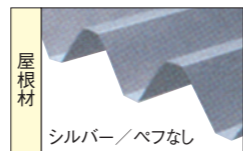
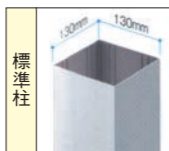

耐積雪100cm(4本柱)



耐積雪150cm(6本柱)



耐積雪100cm(4本柱) 基本タイプ価格表

追加対応色 [WH] [KC] [SLC]

セット価格=本体価格+屋根材価格

収納台数	タイプ	姿図	呼称	寸法 (奥行×間口)	本体価格(屋根材抜き)				屋根材(スチール折板)価格 ベフなし	梁仕様	柱本数	折板厚さ (mm)
					H23 (2300mm)	H25 (2500mm)	H25凍上用 (2500mm)	H30 (3000mm)				
1台	基本		5531	5450×3100	¥356,200	¥361,600	¥518,200	¥461,700	¥197,500	小梁	4本 (片側2本)	0.8
2台	基本		5555	5450×5500	¥674,300	¥716,500	¥824,900	¥768,400	¥355,500	特大梁		

耐積雪150cm(6本柱) 基本タイプ価格表

追加対応色 [WH] [KC] [SLC]

セット価格=本体価格+屋根材価格

収納台数	タイプ	姿図	呼称	寸法 (奥行×間口)	本体価格(屋根材抜き)				屋根材(スチール折板)価格 ベフなし	梁仕様	柱本数	折板厚さ (mm)
					H23 (2300mm)	H25 (2500mm)	H25凍上用 (2500mm)	H30 (3000mm)				
1台	基本		5531	5450×3100	¥470,500	¥478,600	¥713,500	¥627,000	¥197,500	小梁	6本 (片側3本)	0.8
2台	基本		5555	5450×5500	¥936,000	¥999,300	¥1,161,900	¥1,075,400	¥355,500	特大梁		

●本体価格には屋根材(スチール折板・採光折板)の価格は含まれていません。スチール折板込みの価格は「本体価格」+「屋根材価格」で算出してください。(消費税・配送費・工事費別)

- 積雪が150cmを超える前に雪おろしをしてください。オプションで雪おろし棒を用意しています。
- 屋根などから落雪するおそれがある場所では、軒先との間隔を十分にとってください。
- 間口37サイズ以上でH30の場合、雪おろし時の横揺れを低減するため、「側面パネル(オプション)」または「横横(オプション)と振れ止め(オプション)」を必ず取り付けてください。なお、上記価格には含まれていません。
- 梁が重量物の場合、必要作業人数の確保または移動式クレーン車の手配が必要となります。
- 横横以外のオプションにはホワイト(WH)色およびKLC(ブラック・サンシルバー)色の設定はありません。

NEW (積雪対応150cm) ビームス 4本柱

梁のない シンプルデザイン
勾配のない フラットデザイン
雨樋内蔵 スッキリデザイン



品名	価格	
	H23	H25
1台用 5530	1,181,700円	1,194,100円
1台用 6130	1,269,000円	1,281,400円

(消費税・配送費・工事費別) 折板は含んでいます。

(積雪対応150cm) 家CAR天下

本体色
ホワイト クリーム ライトベージュ ティープベージュ ライトグレー
ネイビーグレー ダークグレー セピアブラウン ダークブラウン ブラック



型番	仕様	価格
SK-2	オールメッキタイプ	680,000円
SK-ZZ	本体:塗装、カバー:メッキ	820,000円
SRF-ZZ	本体:塗装、屋根:ポリカ	1,140,000円

(消費税・配送費・工事費別)

(積雪対応150cm) 木製カーポート

カスタニ ブルーグレイ ウォルナット エボニ ワイス ピニー マホガニ タンネングリーン



屋根L	屋根W	正面間口(柱芯々)	側面間口(柱芯々)	梁形状	桁形状
5,485	3,440	3,000	3,600	180×105	150×105

(消費税別)

階段用L型 ゴムチップパネル

特長

- 耐水性、透水性があり、歩行時に滑りにくい。
- 冬季間でも氷が張りにくい。
- 歩行時の音と振動を吸収し、騒音防止に役立ちます。

注意 ゴムチップ製品は経年劣化によりゴム粉が発生します。人が座る場所などへの使用にはご注意ください。

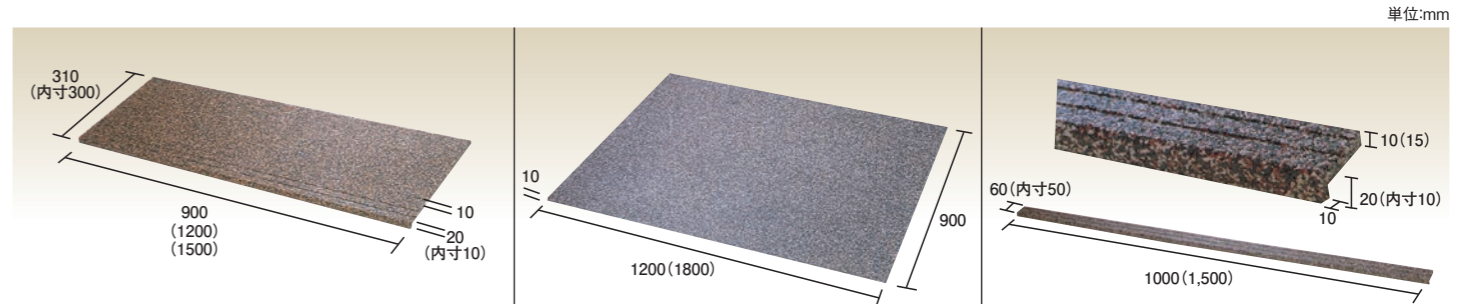

ショートL型階段パネル(SL)

寸法	(3色混合)	(2色混合)
900×310×10 L部20	8,300円/枚	7,400円/枚
1,200×310×10 L部20	11,000円/枚	10,000円/枚
1,500×310×10 L部20	13,700円/枚	12,600円/枚

平面用パネル

寸法	(3色混合)	(2色混合)
①1,200×900×10	16,000円/枚	12,800円/枚
②1,800×900×10	21,500円/枚	17,500円/枚

Lステップ

寸法	(3色混合)	(2色混合)
Lステップ-1,000	2,600円/本	2,300円/本
Lステップ-1,500	3,500円/本	3,100円/本

接着剤 コニシ(株)ウレタン系接着剤 約700g/m²当り

KU-888 屋外用 KU-803M 屋外用



16kg缶 21,150円 6kg缶 10,860円 0.48kg 1,360円

タイル-コンクリート用 コンクリート用

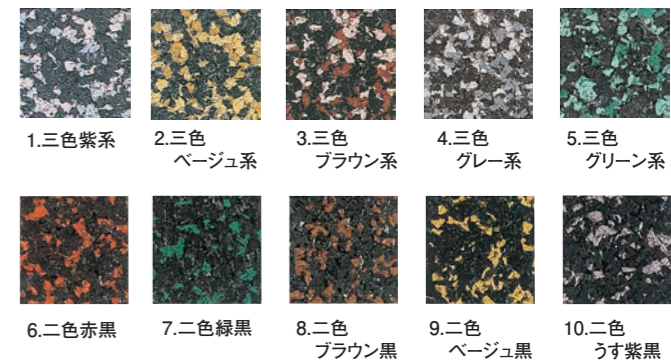

G1-R 耐積雪150cm/4本柱仕様

●確認申請をされる場合は、「技術確認一覧表」に基づいて施工してください。 本体色 [SLC] [UC] [BD] [KC] 材質 本体:アルミ形材



アーバングレー/4本柱/基本タイプ/5555/H25/スチール折板:シルバー



- 注
- 積雪が150cmを超える前に雪おろしをしてください。オプションで雪おろし棒を用意しています。
 - 屋根などから落雪するおそれがある場所では、軒先との間隔を十分にとってください。
 - 5555サイズでH30の場合、横横と振れ止め付き仕様となり、側面パネルは取り付けできません。
 - 梁が重量物の場合、必要作業人数の確保または移動式クレーン車の手配が必要となります。
 - 採光折板は取り付けできません。

耐積雪150cm(4本柱) 基本タイプ価格表

セット価格=本体価格+屋根材価格

収納台数	タイプ	姿図	呼称	寸法 (奥行×間口)	本体価格(屋根材抜き)				屋根材(スチール折板)価格 ベフなし	梁仕様	柱本数	スチール折板	
					H23 (2300mm)	H25 (2500mm)	H25凍上用 (2500mm)	H30 (3000mm)				使用枚数	厚さ (mm)
1台	基本		5531	5450×3100	¥405,600	¥411,000	¥567,600	¥511,100	¥243,000	大梁	4本 (片側2本)	5枚	1.0
2台	基本		5555	5450×5500	¥874,500	¥884,300	¥938,900	¥1,112,400	¥437,400	特大梁		9枚	

●本体価格には屋根材(スチール折板・採光折板)の価格は含まれていません。 ●5555サイズでH30の場合、上記価格には横横と振れ止めが含まれています。(消費税・配送費・工事費別)

人工木デッキ表面に繊細で美しい天然木の風合いを再現

価格改定

エバーエコ®ウッドリアル



繊細で美しい天然木の自然な風合いを再現

デッキ材の表面に凹凸加工を加え木目の風合いを再現。より本物に近い触り心地を追求して天然木の温もりをつくり出しました。カラーは4色から選べます。Vアンカー工法によりビスがデッキ表面に見えないため、すっきりとした仕上がりとなります。

1枚1枚異なる色合いで豊かな陰影感を表現

製造工程で意図的に色ムラを伴うことにより、従来の人工木デッキとは卓逸した陰影感を表現。広さにかかわらず上質な表情が楽しめます。室内からの延長に設置することで、家とのつながり、一体感をより感じていただけます。



豊富なデッキオプションはこれまでのエバーエコウッド部材を併用しているので既存デッキのリフォームなどにも対応可能です。

エバーエコ®ウッドリアル デッキセット



アンバー オリーブ セピアブラウン グレー

■エバーエコウッドリアル デッキセット(標準柱仕様) (カラー:アンバー、オリーブ、セピアブラウン、グレー)

出幅	間口	1間(1826mm)	1.5間(2546mm)	2間(3266mm)	2.5間(3986mm)	3間(4706mm)	3.5間(5426mm)	4間(6146mm)	4.5間(6866mm)
3R(897mm)	¥110,000	¥152,000	¥202,000	¥246,000	¥287,000	¥344,000	¥400,000		
4R(1197mm)	¥134,000	¥183,000	¥246,000	¥298,000	¥348,000	¥417,000	¥485,000		
5R(1497mm)	¥172,000	¥235,000	¥316,000	¥383,000	¥447,000	¥536,000	¥624,000		
6R(1797mm)	¥193,000	¥264,000	¥356,000	¥431,000	¥502,000	¥602,000	¥702,000		
7R(2097mm)	¥217,000	¥296,000	¥400,000	¥483,000	¥563,000	¥674,000	¥787,000		
8R(2397mm)	¥254,000	¥348,000	¥470,000	¥568,000	¥662,000	¥793,000	¥925,000		
9R(2697mm)	¥276,000	¥377,000	¥510,000	¥616,000	¥717,000	¥860,000	¥1,003,000		
12R(3584mm)	¥362,000	¥494,000	¥669,000	¥806,000	¥938,000	¥1,126,000	¥1,313,000		

※デッキセットには出幅と間口に、束柱と大引、床板、取付金具、ビス等のすべての部材が含まれています



カラー:アンバー



エバーエコウッドリアル デッキセット(標準柱仕様)
m²単価: ¥56,400/m²
※表記のm²単価は、各サイズでの平均を行った価格です
※ご注文時に必ず色をご指定ください
※12Rは3R、9Rの床板を使用

エバーエコ®ウッドリアル 点検口

■エバーエコウッドリアル 点検口組立セット

サイズ(mm)	価格
355×355	¥15,000/セット
595×595	¥20,900/セット

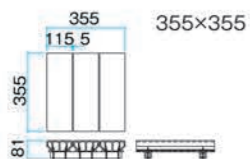

■デッキ用点検口補助大引セット

¥18,800/セット
点検口全サイズに対応

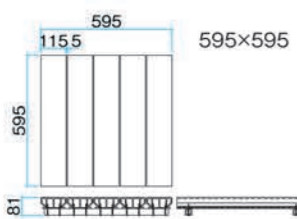

■補助大引_固定部品

¥360/袋
補助大引ブラケットセット(ビス付)



「点検口組立セット」完成イメージ
セットに床板材は含まれておりません。

※現場組立品です。点検口を設置する箇所のデッキ床板を切り抜いて組み立てます。
※デッキ本体の床板材を切り抜くため、「点検口組立セット」に床板材は含まれておりません。
※開閉は点検口セットに付属する引上げ棒で行います。 ※上図は完成予想図です。
※設置には補助大引が別途必要です。デッキ点検口補助大引セットをご注文いただくことで、設置に必要な部材、部品が揃います。

エバーエコ®ウッドリアル ステップ

※ステップは受注生産品です
※ご注文時に色をご指定ください

■エバーエコウッドリアル ステップ Sタイプ1段
W820×D453.5mm (FL=450デッキ用)
¥31,900/台



■エバーエコウッドリアル ステップ Lタイプ2段
W820×D653.5mm (FL=650デッキ用)
¥47,000/台



■エバーエコウッドリアル ステップ(ボックスタイプ)
W916×D390×FL250~650mm
¥54,900/台
柱は調整束を使用、
幕板4枚、
コーナーキャップ4個付属



●表示価格には消費税および組立費、施工費等は含まれておりません。

モダンな印象を与えるステンカラーのアルミ製フェンス
コストパフォーマンスに優れたシンプルな目かくしフェンス

エバーアート®フェンス センシア

カラーバリエーション



エバーアート®フェンス センシア 横パネル

目かくし率 88% | 採光率 12% | 通風率 12% ※2008の場合



エバーアート®フェンス センシア 横ルーバー

目かくし率 100% | 採光率 0% | 通風率 5% ※2008の場合



H3000 まで対応可能な多段フリーボール

エバーアートフェンスセンシア用の多段フリーボールをご用意しました。H3000まで対応可能な高尺フェンスです。フェンスの固定は上下スライド式を採用し、本体をお好みの高さで取り付けることが可能です。



2段フリーボール使用イメージ

●本製品は、隣地境界を目的に設置するもので、転落防止柵や歩行補助柵の機能はありません。設置場所と機能に合った製品をお選びください。 ●表示価格には消費税および組立費、施工費等は含まれておりません。



エバーアートフェンス センシア 横パネル ステンカラー

■エバーアートフェンス センシア 横パネル / 横ルーバー

呼称	2006	2008	2010	2012
サイズ(mm)	W1998×H540	W1998×H720	W1998×H920	W1998×H1120
横パネル フェンス本体(1枚)	¥18,000/枚	¥22,000/枚	¥27,000/枚	¥29,800/枚
横ルーバー フェンス本体(1枚)	¥21,000/枚	¥26,000/枚	¥31,000/枚	¥35,000/枚

呼称	2006	2008	2010	2012
カット価格	¥ 2,500/枚	¥ 3,000/枚	¥ 3,500/枚	¥ 4,000/枚
フリーボール(柱1本)	¥ 3,800/本	¥ 4,000/本	¥ 5,200/本	¥ 7,300/本
高強度フリーボール(柱1本)	¥ 5,200/本	¥ 6,000/本	¥ 8,400/本	—
エンドキャップ(4個セット)	¥ 1,300/セット	¥ 1,300/セット	¥ 1,300/セット	¥ 1,300/セット
コーナー連結部品(2個セット)	ブラック、セピアブラウン ¥ 2,300/セット	¥ 2,300/セット	¥ 2,300/セット	¥ 2,300/セット
	ステンカラー ¥ 2,200/セット	¥ 2,200/セット	¥ 2,200/セット	¥ 2,200/セット
格子付コーナー部品	¥ 3,600/本	¥ 3,800/本	¥ 3,900/本	¥ 4,000/本
目かくしコーナー部品	¥ 5,500/本	¥ 6,100/本	¥ 6,300/本	¥ 7,000/本
センシア端部カバー(1セット)	¥ 3,700/セット	¥ 4,200/セット	¥ 4,900/セット	¥ 5,600/セット

※現場切詰可 ※端部カバーは、フェンスを切り詰めて2枚使用する場合に必要です。
※フリーボールは[34m/s]相当、高強度フリーボールは[42m/s]相当の耐風圧強度に対応しています。
※フェンスを連結するジョイントスリーブは、フリーボール、高強度フリーボールに2箇所付属しています。
※コーナー部品は、コーナー部品(別売)が必要です。
※カット価格は、Wを2000以下にする際の加算金額です。なお、上下寸法998以下の場合、カット価格が上記とは異なりますので、別途お問い合わせください。

ウッド調フェンスが簡単に低予算で実現
木調樹脂製ボードだから、天然木に比べて腐食に強く長持ち

モクプラ®ボード

モクプラボードリアル

写真は平板10×140



■モクプラボードリアル 平板10×140

W141±1×D10×L1990mm/約1.8kg
¥4,500/枚

■モクプラボードリアル 平板10×90

W91±1×D10×L1990mm/約1.2kg
¥3,200/枚



モクプラボード

写真は平板10×140

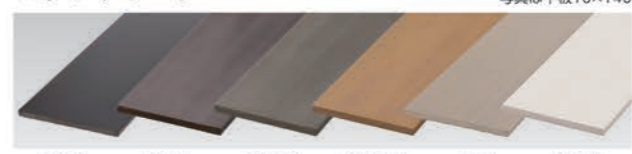

■モクプラボード 平板10×140

W140±1×D10×L1990mm/約1.8kg
¥3,800/枚

■モクプラボード 平板10×90

W90±1×D10×L1990mm/約1.2kg
¥2,600/枚



●商品の性質上、生産時期の違いによる色ムラ、色差が出る場合があります。 ●素材の特性上、色あせ、伸縮による反りが生じる場合があります。 ●ブロック施工の場合は、重量ブロックJIS A 5406 区分16(C種)以上で施工してください。 ●表示価格には消費税および組立費、施工費等は含まれておりません。



モクプラボードリアル ブラウンエボニー

参考拾い出し例

品名	価格
H1800×W2000mm	
モクプラボード 平板	¥ 3,800×12枚
アルミ60角柱(キャップ付)	¥19,400×3本
ジョイント材 10×50 (L=1990)	¥ 1,800×2本
スプーサーセット すき間10mmタイプ	¥ 660×6セット
スプーサーセット すき間4mmタイプ	¥ 90×50本
胴縁30×60 (L=1950)	¥ 7,800×1本
Lアングルセット	¥ 900×4セット
※柱・胴縁:ラッピングカラーの場合	合計 ¥127,260

ご注意ください

●モクプラボードの平板は伸縮する素材のため、施工の際には連続して柱へ直留めせず、スプーサーとジョイント材を必ず使用してください。
●平板と平板のジョイント部は、必ず間隔を10mmあけてください。
●ビスを打つ前に下穴を必ずあけてください。
●平板やジョイント材にビスを強く打ちすぎないでください。
●板材のはね出しは、柱より150mm以内としてください。
●H1800のフェンスの場合、補強として柱上部にアルミ格子部材30×60を現場で加工して取り付けてください。



北国の冬の暮らしのお手伝い 雪対策商品



屋外設置型融雪ユニット

- 循環ポンプ・タンク内蔵、温水ヘッダー(8回路)付属。(回路バルブ別売)
- ボイラー庫不要の一体型熱源機。



融雪面積目安
(自動運転の場合)

40㎡まで

GXS-EN1300U

●本体標準価格 **520,000円**

●暖房出力 12.6KW(10,800Kcal/h)
●製品寸法 H1,305×W645×D300mm

融雪面積目安
(自動運転の場合)

60㎡まで

GXS-EN2000U

●本体標準価格 **570,000円**

●暖房出力 19.7KW(17,000Kcal/h)
●製品寸法 H1,414×W645×D300mm

融雪面積目安
(自動運転の場合)

110㎡まで

GXS-EN3500U

●本体標準価格 **670,000円**

●暖房出力 34.9KW(30,000Kcal/h)
●製品寸法 H1,414×W645×D300mm

※ヘッダーの回路バルブは付属しておりません。別途が必要です。 ※システムボイラーを御計画の際は融雪面積に合った能力の機種をお選びください。
※リモコン線延長の場合は別途2芯コードが必要です。 ※設置環境等を考慮して機器をご選定ください。

- カラー表示リモコン付
- 循環ポンプ内蔵
- リザーブタンク内蔵
- 全自動タイプ
- 温水ヘッダー付属(8回路)回路バルブは別売

- 別売品**
- 降雪センサー SS-075L リード線長2m ●本体標準価格 **41,000円**
 - 専用基礎ベース(4本1組) Bタイプ (W180×D120×H450mm) ●本体標準価格 **12,000円**

融雪システムボイラ

- 面積、用途に合わせて選べる3種類。
- 制御システム内蔵・コンパクト設計。
- FF式/FE式兼用タイプ。



全自動タイプ

融雪面積目安
(自動運転の場合)

40㎡まで

GX-EN1300 FFタイプ/FEタイプ兼用型

●本体標準価格 **400,000円**

●暖房出力 12.6KW(10,800Kcal/h)
●製品寸法 H853×W281×D605mm

融雪面積目安
(自動運転の場合)

60㎡まで

GX-EN2000 FFタイプ/FEタイプ兼用型

●本体標準価格 **430,000円**

●暖房出力 19.8KW(17,000Kcal/h)
●製品寸法 H853×W281×D605mm

融雪面積目安
(自動運転の場合)

120㎡まで

GX-EN3800 FFタイプ/FEタイプ兼用型

●本体標準価格 **440,000円**

●暖房出力 38.4KW(33,000Kcal/h)
●製品寸法 H853×W281×D605mm

※システムボイラーを御計画の際は融雪面積に合った能力の機種をお選びください。
※設置環境等を考慮して機器をご選定ください。

ヒートポンプ式温水システム

- ランニングコストは灯油式と比べて大幅に削減。(30㎡で約13,000円/月)
- 古くなった灯油式ボイラーとの交換も可能です。

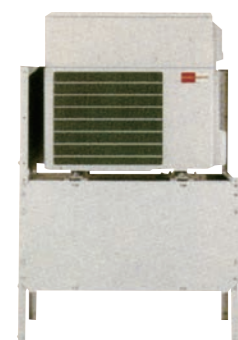

融雪用温水ヒートポンプユニット※1
MUSM-60BS

●本体標準価格 **440,000円**

融雪用温水ヒートポンプユニット【密閉式】※1
MUSM-M60CGS

●本体標準価格 **450,000円**

※1 写真は、防雪用架台・防雪用架台化粧パネルを使用した例。

リモコン
MSC-001RC
(必ず使用します。)

バックアップヒーター(2KW)※2
MSC-006HT
(30㎡超で使用。)

※2 写真は、ヒーターフードに内蔵。

融雪システム中の熱源機・リモコン・バックアップヒーターを製品および関連部品としてご用意。制御部・融雪パイプなどは市販品を接続しシステムを構築可能です。

電気式システム

小面積にも対応。
燃焼音がなく深夜でも静か。

独立回路運転可能(4回路)

コントロールユニット
GCU-43RM(07)



標準価格 **98,000円**

降雪センサー
SS-967



標準価格 **36,000円**

地中温度センサー
TH20MY



標準価格 **16,000円**

ヒーターユニット

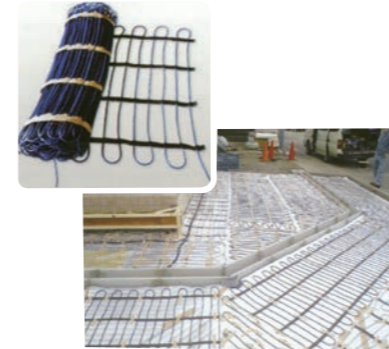

受信機	電源電圧 消費電力 ヒューズ 使用周囲温度 保存周囲温度 許容周囲温度	AC100~240V, 50/60Hz共用 15W以下(降雪センサーヒーター電流は、0.5A以下である事) 250V, 2A(L=30mm, 6e) -20℃~+60℃ -25℃~+65℃ 30~90%(結露なき事) 接点出力容量 (異常接点出力、降雪接点出力、回路①~④接点出力) 最大: AC200V, 1A/DC30V, 1A 最小: DC5V, 10mA 接点入力容量 (回路①~④接点入力) DC5V, 20mA以下
降雪センサー	感知入力	感知有り: 450KΩ以下(±20%) ※接点入力する時は、感知無し: 550KΩ以上(±20%) RIN端子を使用してください。 短絡と判断: 26KΩ以下(±20%)
外気温度センサー	温度感知 計測誤差	計測範囲: -32℃~+96℃ 使用周囲温度: -30℃~+60℃ 計測誤差: ±2℃(-10℃~+60℃)
地中温度センサー	温度感知 計測誤差	計測範囲: -32℃~+96℃ 使用周囲温度: -30℃~+60℃ 計測誤差: ±2℃(-10℃~+60℃)

※北海道電力(株)認定型式: GCU-43RM (工事費・消費税別)

安心・簡単・省エネタイプでトクトク融雪
埋設型スーパー融雪機

とかし丸

女性やお年寄りの方でも簡単・ラクラク融雪



とかし丸 KD-JS (シャワー付)

縦	700mm
横	1380mm
深さ	530mm

- 灯油消費量 1時間当り9.5ℓ
- 融雪能力 1時間当り5.3㎡
- 定格出力 AC100V・180W
- 凍結防止ヒーター42W

本体価格 **750,000円**
(運賃・工事費・消費税別)

強力シャワーでラクラク融雪



とかし丸 KD-SNP (シャワー付)

縦	700mm
横	1830mm
深さ	530mm

- 灯油消費量 1時間当り16.2ℓ
- 融雪能力 1時間当り8.8㎡
- 定格出力 AC100V・550W
- 凍結防止ヒーター42W

本体価格 **1,200,000円**
(運賃・工事費・消費税別)

シンプルなデザインで落雪をしっかりガード

スノースクリーン



現場状況に応じ、
設計・お見積り・施工致します。

雪おろし棒 おっとせいG

色 アーバングレー(UG) 材質 アルミ形材



標準/アールタイプ

標準サイズのカーポートに

高さ標準サイズのカーポートにオススメです。

本体価格 **25,300円**(消費税別)

ロング/アールタイプ

ハイルーフサイズのカーポートに

H28以上のハイルーフサイズのカーポートやテラス・サンルームにオススメです。

本体価格 **29,200円**(消費税別)

カーポートの屋根の雪おろしに便利です。





自然のめぐみを暮らしの中に 石材

天然石が持つ優雅な質感は、人工では造ることのできない自然のおくりものです。年月を経るほどに落ちつきと風格を与えてくれます。

蛇籠ボックス

ウォール、土留などアイデア次第で自由に
そして多彩に空間を表現できます。



蛇籠ボックス L900×W300×H500mm φ6mm×100mm角
溶融亜鉛-10%アルミニウム合金鉄線 単位/個(セット)
※付属品付 ※蛇籠ボックスどうしを連結する金具は含まれておりません。

化粧岩石のφ150(5寸)は蛇籠ボックスに最適です。



ブラックロック
Sφ50mm

ブラックロック
Mφ100mm Lφ150mm

化粧岩石



ホワイトロック Sφ50mm

ホワイトロック Mφ100mm Lφ150mm

サビごろ太 1.5寸

サビごろ太 3寸・5寸

白ごろ太 1.5寸

黒ごろ太 1.5寸

イエローロック Lφ150mm

パークチップ S・L・M

ブラウンロック Sφ50mm

ブラウンロック Mφ100mm Lφ150mm

- 化粧岩石は天然物なので、入荷時期によっては前回または同じ商品どうしで、サイズ誤差・色ムラ・色違い・仕上がり等の違いがあります。産地の変更により色味が変わることもございます。
- 化粧岩石は濡れた状態と乾いた状態、写真と実物で見た目異なります。
- 雑草抑制と化粧岩石の沈下防止に、防草シートを使用することをお勧めします。
- 入荷時期によっては予告無しに、商品仕様、価格等の変更、または終了する場合がございます。

北黄石 (道内産)

ほっこうせき
施工パターン及び数量に応じて都度お見積りいたします。
原則、材工共の対応となります。

主な特徴

- 耐色、耐寒、耐火性に富んでいます。
- 色が明るいので、室内の装飾にも最適。
- 乱貼、整形乱貼、整形貼、小端積等の幅広い用途。
- 従来の鉄平石に比べ、加工が簡単でモルタルのつきもよい。

施工パターン例



小端積 石厚25~80mm



小端積(深目地) 石厚(乱尺)20~100mm



小端積(目地なし) 石厚20~150mm



乱貼(目地なし) 石厚40~80mm

※寸法表示は目地込みの調整寸法となっております。



化粧砂利

業務用
袋詰 20kg

●輸入品につき価格及び在庫のご確認をお願いいたします。
1m²=4袋~5袋(厚40mm程度)
(1m³=約80袋/1.6t)



乾燥 ← → 湿润

白玉 3分、5分、8分

乾燥 ← → 湿润

白川 3分、5分

ワックス有

彩光石(黒) 5分、8分
ワックス無 5分

チップストーンピンク 5分

イエローロック 15~25mm

白竜 3分

グレーロック 15~25mm

英国産 コーン 6~8mm

▲コーン



HT-5 30,500円 (税抜)

黒御影石
W200×H200×t20(mm) 約2.7kg
漢字:金文体 英字:新ゴR
文字&ライン:彫込白色塗装
取付:ボルト付き
納期:約5営業日



R1-7 58,500円 (税抜)

プレートタイプ
約W300×H200(mm) 約1.8kg
書体:専用書体 文字:ゴールド塗装
ベース:メッキ+AGゴールド塗装(サンドなし)

カラー9色



AS-22 ML対応 33,500円 (税抜)

【チェリー】ステンレスHL
W200×H124×D18(mm) 約0.8kg
漢字:新細ゴ 英字&住所:新細ゴR
文字&ライン:凹白色塗装

カラー4色

インターホンカバーサイン



IPC-76-L/R 42,500円 (税抜)

ステンレス 鏡面バー
W300×H150×D4.5(mm) 約0.5kg
漢字:新しい書 英字:シルフ
文字:凸鏡面 ベース:凹半ツツ黒色塗装
取付:ボルト付き
※インターホンは付属しません。

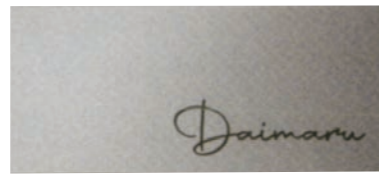

JTP-12 22,000円 (税抜)

ダル
W200×H90×t1(mm) 約80g
書体:フリース
文字:黒色塗装
取付:貼り付け



GS-1 36,500円 (税抜)

ステンレスHL 裏面すりガラス
W150×H150×D13(mm) 約1kg
漢字:フォーク 英字:フォークR
文字:凹黒色塗装
取付:美濃クラフトカタログP192 T-27D 参照
※サイズ変更できません。

株式会社 福彫



TIG-3 31,000円 (税抜)

チタンシャンパンゴールド
W180×H80×t2(mm) 約130g
ドライエッチング 黒
書体:白舟てん書&欧文細隷書



CL1-218 38,000円 (税抜)

ローマンベージュ
W200×H200×t20(mm) 約2kg
彫刻 文字 ブラウン 模様 コロラドグリーン
書体:筑紫アンティーク明朝&フリッツ



CS-689 22,000円 (税抜)

黒ミカゲ
W180×H85×t12(mm) 約480g
彫刻 白
書体:欧文ナーティ



AKB-2 40,000円 (税抜)

コボク
約W180×H100×t10(mm) 約350g
彫刻:白
書体:ヘルクラウン&新てん書体



AB-32P 42,000円 (税抜)

アルブル(グレージュ)
W120×H200×D20(mm) 約650g
グレージュ&ステンレスパイプレーション仕上 ドライエッチング(黒文字)
書体:筑紫アンティーク明朝&欧文筑紫アンティーク明朝
取付:ボルト付き 福彫カタログP189~190 Bタイプ-19 参照



TIZ-2 125,000円 (税抜)

チタンドライエッチング館銘板
W400×H400×t2(mm) 約1.5kg
スタッドボルト付き
チタンHL ドライエッチング 黒
書体:欧文新てん書体&丸ゴシック

宅配ボックス フレムスLight P型

据え置きタイプ



ミドルタイプ
88,600円

・ボックス本体:71,300円
・据え置き台座:17,300円

ラージタイプ
122,600円

・ボックス本体:103,600円
・据え置き台座:19,000円

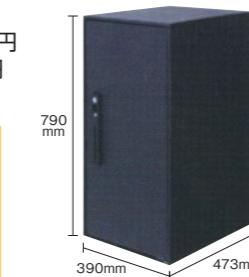
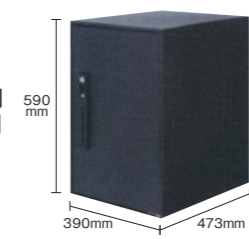

※別途手配
推奨接着剤品番: #05653, #05781

POINT

- ①機械式なので電源(電気・電池)が不要です。
- ②1つの荷物に1回限定のなつ印機能内蔵で、印鑑の紛失やトラブルを防止します。
- ③閉じ込め防止機構を標準装備しています。
万一、お様が閉じ込められた場合でも、内部のボタンに触れると解錠され、内部からあけられます。

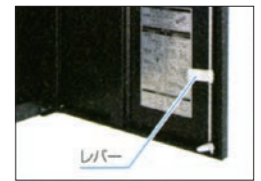

あなたにぴったりの宅配ボックスが見つかる!

新サイトを
CHECK!



LIXIL

宅配ボックスKL

主要材質	本体	めっき鋼板	色	本体	ロイヤルブラック
	ボール・埋込枠	アルミ材		ボール・埋込枠	ブラック
	ベースプレート	ステンレス		ベースプレート	

一部
受注生産
受注生産

前入れ前取り出し 前入れ後取り出し

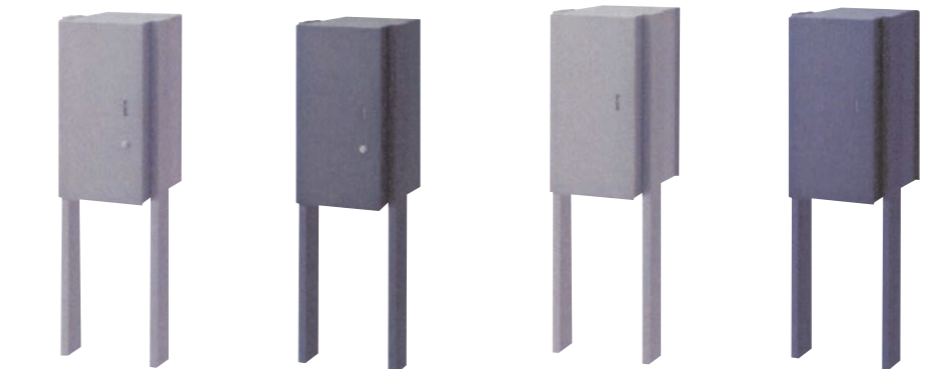

シャイングレー ボール建て(埋め込み)タイプ ※写真は左開きです。
ロイヤルブラック ボール建て(埋め込み)タイプ
シャイングレー ボール建て(埋め込み)タイプ
ロイヤルブラック ボール建て(埋め込み)タイプ



前扉の小窓の表示が「受取り可」であることを確認します。「使用中」の場合は投函できません。

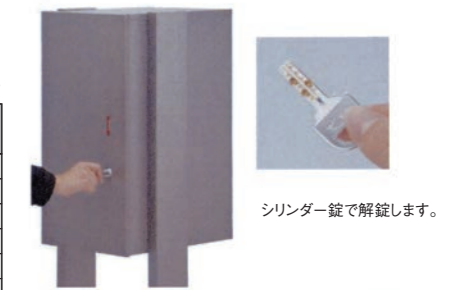

シリンダー錠で解錠します。

価格表

呼称	商品コード		価格	備考
	シャイングレー	ロイヤルブラック		
宅配ボックスKL 本体	前入れ 右開き	8KCF01 SC 8KCF01 QK	86,300円	
	前取り出し 左開き	8KCF02 SC 8KCF02 QK	86,300円	
	前入れ 右開き	8KCF03 SC 8KCF03 QK	101,000円	
	後取り出し 左開き	8KCF04 SC 8KCF04 QK	101,000円	
ボールセット※	単独用	8KCB05 SC 8KCB05 BK	42,000円	ボール建てタイプに必要
	連棟端部用 (2本入)	8KCD08 SC	—	47,200円
		—	8KCD08 BK	56,400円
	連棟中間用 (1本入)	8KCD09 SC	—	23,600円
—		8KCD09 BK	28,200円	
埋め込み枠セット	8KCB06 SC 8KCB06 BK	8,300円	壁埋め込みタイプに必要	
	ベースプレートセット	8KCB07 SC 8KCB07 BK	23,000円	ボール建て(ベースプレート)タイプに必要

●右開き・左開きの区別があります。ご注文の際に指定してください。現場で開き勝手を変更することはできません。
●受領印用の印鑑は価格に含まれていません。市販品をお求めください。
※ボールセットの単独用はブラック色、連棟端部用(2本入)および連棟中間用(1本入)はブラック色(エンボス調)となります。

庭づくりをお手伝いする、ガーデングッズ……。 舗装・ガーデン・土留

ピエラ

天然の砂岩のような美しさを表現した乱形風のブロックです。
同色内で複数の色合いやムラの有無をつけています。

■標準色

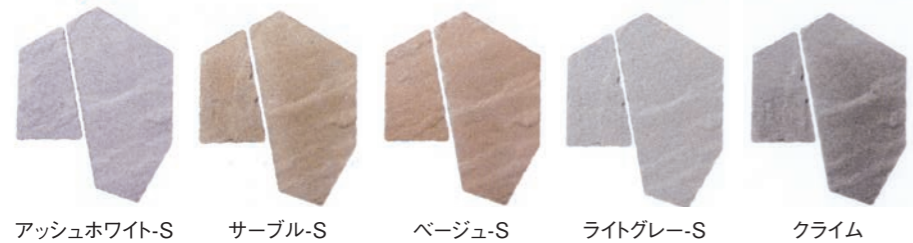

13,225円/㎡



コロソ

フチ取りにも舗装にも使いやすい小型ブロック。
5色のニュアンスカラーが特長です。

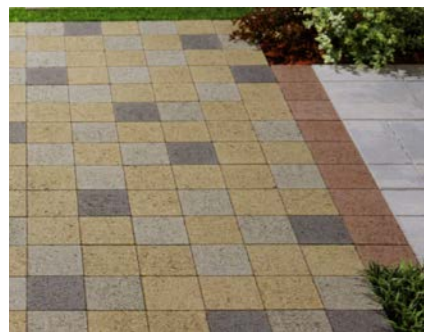

ボーダーストーン

表面は高級感のある割肌タイプ。
高さの組み合わせによりオリジナルな花壇が出来ます。

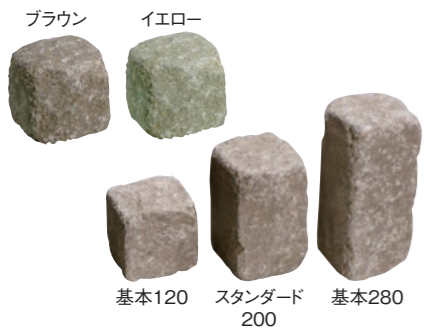

■ボーダーストーン価格表 (ブラウン・イエロー)

規格	サイズ (mm)	価格	重量 (kg)
スタンダード200	120×120×200H	770円	6.4
コーナー200	120× 70×200H	1,420円	3.8
基本120	120×120×120H	770円	3.9
基本280	120×120×280H	1,510円	9.0

ST 平板 450

空間を広く整然と見せる、
シンプルな質感の450角サイズの平板です。

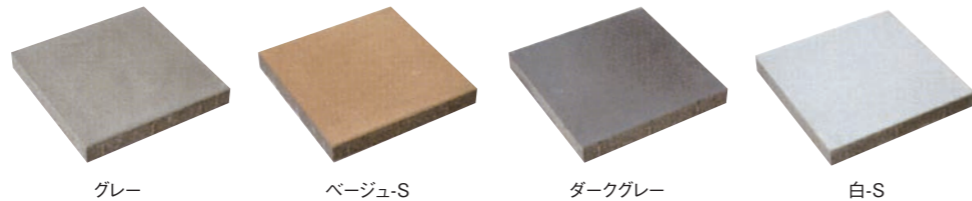
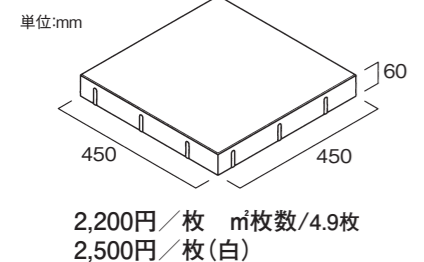

配送単位に満たない場合は空積運賃を申し受ける場合やお引き取りをお願いすることがありますので、あらかじめご了承下さい。

単位:mm

<p>セビア オークル 赤</p> <p>ストレートガーデン 400×190×60 赤・ブラウン</p>	<p>セビア オークル 赤</p> <p>ネオガーデン 390×190×100 セビア・オークル・赤</p>	<p>ブラウン</p> <p>グレー ブラウン ベージュ</p> <p>AB石垣 400×250×190H(2段目から175H)</p>
<p>ハンディストーンタンブル 220/170×100×150 ブラウン・セビア</p>	<p>グレー ブラウン イエロー</p> <p>キャプセルストーン 333/250×150×220 グレー・ブラウン・イエロー</p>	<p>基本 コーナー 鉄筋</p> <p>土留40化粧タイプ 200×400×275 ナチュラル・ブラウン</p>
<p>静電気抑制 抗菌 遮熱 防火</p> <p>リアリーターフ バイル 40mm } 1m×10m巻き バイル 25mm }</p>	<p>ヨーロピアンロング 40mm 1m×10m</p> <p>ミドルプラス 25mm 1m×10m</p>	<p>パークチップ 50ℓ入 S・M・L</p>
<p>【効果】 ・透水フィルター用途 ・軟弱地盤安定 ・砂利の沈下防止 ・簡易的な防草シート</p>	<p>【特長】 ・貫通抵抗力 ・透水性 ・遮光率 ・耐久性 ・施工性</p>	<p>140 200 2,100</p> <p>専用ピン(黒) W20×H15cm</p>
<p>砂利下シート プランテックス68 ブラック 1m×50m, 2m×50m コ型ピン L=150mm・L=200mm</p>	<p>防草シート ザバーン</p> <p>240G グリーン (強い雑草) 1m×30m, 2m×30m</p> <p>136G グリーン (小さな雑草) 1m×50m, 2m×50m</p>	<p>中古枕木 並枕木(A・B・C)200×140×2,100</p>
<p>H70 H100 H140</p> <p>2,100×200×70mm 2,100×200×100mm 2,100×200×140mm</p> <p>ケンパス枕木</p>	<p>1,800 1,300</p> <p>庭芝 (1㎡当り約2巻) W300×L1,800</p>	

※天然の木材につき、色ムラ・割れ・欠け等が発生する場合があります。
※湿潤状態により写真と見た目が異なる場合があります。

ブロック・コンクリート製品

単位: mm

<p>① ② ③ ④</p>	<p>① ② ③</p>	<p>グレーチング別売</p>
<p>軽量ブロック 100・120・150</p> <p>①基本 ②横筋 ③コーナー ④化粧</p>	<p>軽量ブロック笠木</p> <p>①笠木 ②山笠 ③平笠</p>	<p>TU側溝 150×170×90 (内=90)</p>
		<p>(内径240) H300 H450</p> <p>23kg</p>
<p>フレコン型枠ブロック (重量) リブなし 150・180・210 リブ付180・210</p>	<p>軽量型枠ブロック 150・190</p>	<p>融雪マスTU H300・H450 ①グレーチング蓋②本体③継足用④底板⑤取付金具</p>
<p>民地仕切石 面なし(流し込み) ①100×120×600 ②100×200×600 ③100×300×600</p>	<p>ヒーティング民地 ①基本②コーナー③基本穴付④コーナー穴付⑤ソケット目皿</p>	<p>融雪民地 アングル付 本体 100×120×600 鉄蓋 48×35×600</p>
<p>R 民地 受注品 R=1m・1.5m・3m・4m・5m</p>	<p>パーキングブロック NSP-120A (コンクリート用・アスファルト用)</p>	<p>超小型固定トラフ 170×150×1000</p>
<p>①地東石ノーマル L450・L600・L750・L900 ②地東石アンカーボルト付 L450・L600 ③地東石羽子板付 L450・L600・L750・L900</p>	<p>フェンス用基礎ブロック 200角 H450 250角 H600 300角 H300・H400 H500・H600</p>	<p>旗台 流込 上部200角×下部322角×高230 ①65□ ②55φ</p>

※ 配送単位に満たない場合は空積運賃を申し受ける場合やお引き取りをお願いすることがありますので、あらかじめご了承ください。

単位: mm

	<p>L=1m (995) 連結クリップ</p>	
<p>U字溝 フタ(人道用・車道用) 内寸法150・180・240・300B</p>	<p>U字溝用グレーチング(人道用・車道用) 150・180・240・300</p>	<p>丸マス ①つばなし ②つばあり(厚手) ③つばあり(薄手) φ300・400 φ300・400・450・600 φ300</p>
<p>82kg 底なし</p>	<p>84kg 底なし</p>	<p>17kg</p>
<p>浸透マス 300型 グレーチング蓋</p>	<p>角マス 450型 コンクリート蓋又はグレーチング蓋</p>	<p>札幌市汚水柵 I号 普通蓋</p>
<p>60kg 連結ボルト別売</p>	<p>65kg 連結ボルト別売</p>	<p>105kg 連結ボルト別売</p>
<p>H300 L型土留 基本 300 1,000 400 コーナー 300 500+500 400</p>	<p>H500 L型土留 基本 500 600 500 コーナー 500 600+600 500</p>	<p>H750 L型土留 基本 750 600 500 コーナー 750 600+600 500</p>
<p>石油タンク台 ①H400 ②H160 ③H180 ④H600</p>	<p>変形B (重車両用)</p>	<p>特殊変形B</p>
	<p>1型縁石</p>	<p>2型縁石 3型縁石</p>
<p>①縁石C-1型 200×260×250 ②縁石C-2型 200×260×200 ③縁石C-3型 150×190×150</p>	<p>東陽上村アドバンス製品はバイコンのみとなります。</p>	